



GUÍA DIDÁCTICA

Principios fundamentales de la Cruz Roja y de la Media Luna Roja

HUMANIDAD. La Cruz Roja se esfuerza, bajo su aspecto internacional y nacional, en prevenir y aliviar el sufrimiento de los hombres en todas las circunstancias, tiende a proteger la vida y la salud, así como a hacer respetar a la persona humana, favorece la comprensión mutua, la amistad, la cooperación y una paz duradera entre todos los pueblos.

IMPARCIALIDAD. La Cruz Roja no hace ninguna distinción de nacionalidad, raza, religión, condición social ni credo político. Se dedica únicamente a socorrer a los individuos en proporción con los sufrimientos, remediando sus necesidades y dando prioridad a las más urgentes.

NEUTRALIDAD. Con el fin de conservar la confianza de todos, se abstiene de tomar parte en las hostilidades y, en todo tiempo, en las controversias de orden político, racial, religioso o filosófico.

INDEPENDENCIA. La Cruz Roja es independiente, auxiliar de los poderes públicos en sus actividades humanitarias y sometida a las leyes que rigen los países respectivos. Las Sociedades Nacionales deben, sin embargo, conservar una autonomía que les permita actuar siempre de acuerdo con los Principios de la Cruz Roja.

CARÁCTER VOLUNTARIO. La Cruz Roja es una institución de socorro voluntaria y desinteresada.

UNIDAD. En cada país sólo puede existir una sola Sociedad de la Cruz Roja. Debe ser accesible a todos y extender su acción humanitaria a la totalidad del territorio.

UNIVERSALIDAD. La Cruz Roja es una institución universal, en cuyo seno todas las Sociedades tienen los mismos derechos y el deber de ayudarse mutuamente.

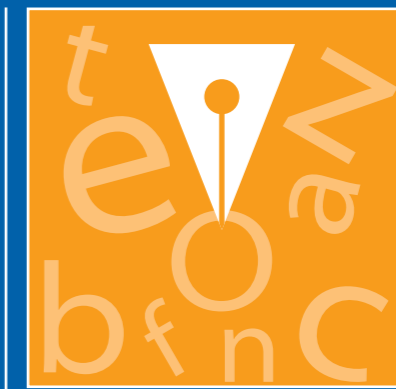

aprendiendo un



idioma
para trabajar

ISBN 84-294-8195-8



9 788429 481952



GUÍA DIDÁCTICA

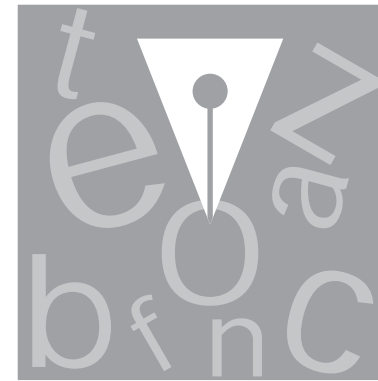

aprendiendo un



idioma
para trabajar

<i>Presentación</i>	3
<i>Componentes del curso</i>	4
<i>Metodología</i>	6
1. En los Servicios Integrados de Empleo	8
2. Busco trabajo	12
3. Tengo una entrevista	16
Repaso 1	20
4. Mi trabajo	22
5. En el tajo	26
6. En la cocina	30
Repaso 2	34
7. En la casa	36
8. En el almacén	40
9. En la tienda	44
Repaso 3	48
10. En la fábrica, limpiando	50
11. En el bar	54
12. En el súper	58
Repaso 4	62

PRESENTACIÓN

El material que ahora os presentamos, se enmarca dentro del Programa Operativo Plurirregional «Lucha contra la discriminación», cofinanciado por el Fondo Social Europeo, que se desarrolla en Cruz Roja Española a través de la Red Inter-labor@, con el objetivo de contribuir a la integración sociolaboral de la población inmigrante.

Para las personas extranjeras, uno de los primeros pasos en el camino hacia su integración sociolaboral es el aprendizaje del idioma del país de acogida, pues éste facilita las relaciones con el entorno, permite dar y recibir información, ayuda a conocer los derechos y obligaciones que se adquieren en la sociedad de acogida, abre las puertas de acceso y mantenimiento en el empleo, etc.

La tarea de aprender un idioma requiere esfuerzo y, para enseñarlo, materiales específicos, con un método y recursos adecuados. Así, este curso que os presentamos, quiere ser una herramienta de aprendizaje del idioma para las personas inmigrantes que llegan a nuestro país y desconocen la lengua o tienen dificultades con ella, para que sus procesos de integración sociolaboral sean efectivos.

En este proceso de aprendizaje del idioma, la especialización es mayor a medida que la persona se va desenvolviendo en contextos más complejos. Uno de esos contextos es el mundo laboral, donde en ocasiones el nivel de dominio del idioma, tanto oral como escrito, puede abrir o cerrar las puertas de acceso a un trabajo, y disminuir o aumentar las oportunidades de mejora dentro de él.

Esta es la razón que nos ha llevado a realizar los cuadernos para el alumno/a y esta guía didáctica. Esperamos que, con ello, los formadores y formadoras dispongáis de una herramienta útil de trabajo, facilitadora de la organización de módulos de enseñanza en el aula en aquellos aspectos relacionados con el mundo laboral. El objetivo del material es que permita a las personas aprender el vocabulario específico para la búsqueda de empleo y el desarrollo de diferentes actividades profesionales, las ayude a desenvolverse dentro de los contextos laborales con mayor capacidad de comunicación, les facilite las relaciones interpersonales en el trabajo y, como consecuencia, su empleabilidad.

Queremos agradecer al Fondo Social Europeo y a Pelayo Mutua de Seguros la financiación de este material y el haber hecho posible su realización; y también muy especialmente, a las personas que colaboráis como voluntarios y voluntarias con personas extranjeras, la motivación, implicación, creatividad y esfuerzo que ponéis día a día para que el aprendizaje del idioma contribuya a su integración sociolaboral y a la igualdad de oportunidades.

Componentes del curso

Aprendiendo un idioma para trabajar es un material de enseñanza-aprendizaje de castellano para inmigrantes con cierto conocimiento del idioma. Desarrolla un programa de trabajo completo de los contenidos lingüísticos: léxicos, gramaticales y funcionales. El objetivo principal del curso es afianzar los conocimientos previos del alumno/a y ampliarlos con campos léxicos ligados al ámbito laboral.

El curso se compone de los siguientes materiales:

- **Manual del alumno.** Contiene la información necesaria para el desarrollo de las cuatro destrezas básicas (comprensión oral y escrita, expresión oral y escrita), así como un valioso complemento: la descodificación de pictogramas. Se recurre a múltiples técnicas para evitar la monotonía y se hace especial hincapié en el uso significativo de la lengua.
- **Guía didáctica.** Recoge los recursos que los alumnos/as necesitarán para la correcta resolución de las actividades planteadas en el Manual, así como para la explotación transversal (prevención de riesgos laborales, concienciación intercultural, análisis de la información multicanal cotidiana que reciben, etc).

GUÍA DIDACTICA

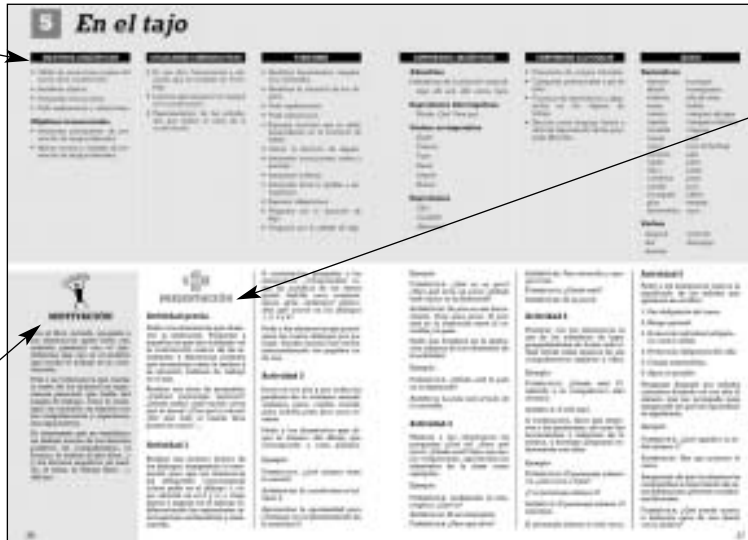

Cuadro de objetivos y contenidos.

Motivación: Introducción al tema, con alusión a aspectos que van a tratarse en la unidad.

Presentación: Pautas de explotación orientadas a fijar mediante la práctica inmediata los contenidos de la unidad.

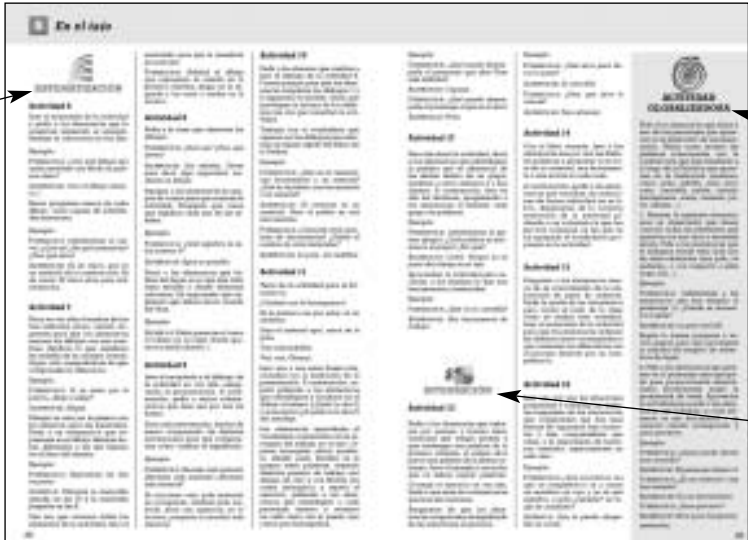

Sistematización: Orientaciones para satisfacer necesidades de comunicación más allá de las propuestas en cada actividad.

Actividad globalizadora: Propuesta para fijar y reflexionar acerca de lo aprendido mediante la participación activa de los alumnos/as, y con forma lúdica.

Integración: Sugerencias para la explotación de las actividades, basada en la capacitación para ordenar ideas y argumentar en castellano.

MANUAL DEL ALUMNO

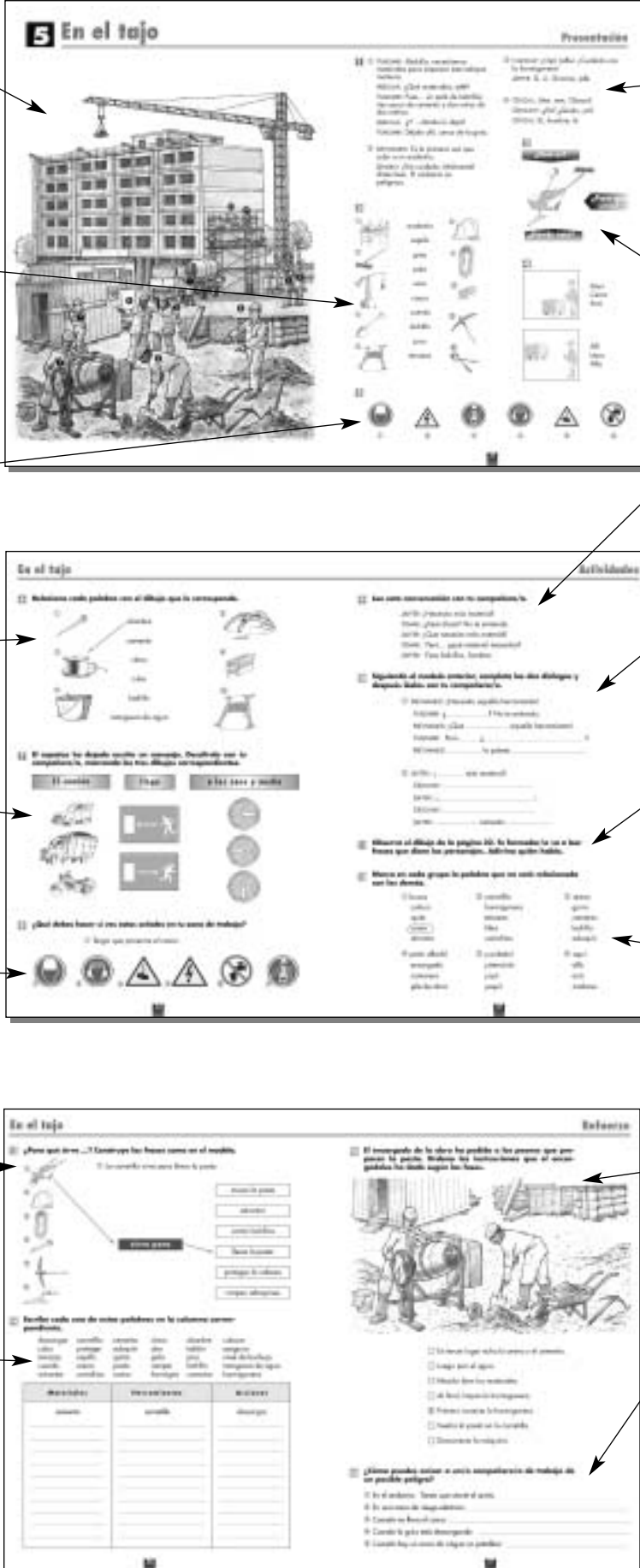

Escena contextualizadora: despierta interés y pone a los alumnos/as en situación.

Vocabulario específico ilustrado: presenta de forma visual el campo semántico de cada unidad.

Pictogramas: introducen aspectos socioculturales asociados al ámbito personal y laboral.

Diálogos contextualizados: presentan posibles situaciones de comunicación en el contexto de la ilustración.

Presentación de estructuras lingüísticas: proporciona a los alumnos/as contenidos gramaticales de la unidad.

Práctica de lectura comprensiva, pronunciación y entonación.

Práctica inmediata del vocabulario presentado.

Comprensión escrita vinculada a las estructuras lingüísticas de la unidad.

Descodificación e interpretación de pictogramas.

Expresión escrita, reflejo de una comprensión lectora previa.

Comprensión auditiva de situaciones comunicativas contextualizadas.

Fijación del vocabulario a través de su identificación en grupos semánticos.

Integración del léxico y las estructuras lingüísticas.

Refuerzo de la noción de campo semántico mediante la clasificación.

Comprensión del lenguaje descriptivo en el contexto de la unidad.

Expresión escrita como aplicación de los pictogramas a situaciones comunicativas reales.

Aprendiendo un idioma para trabajar es un curso destinado a los hombres y mujeres de países de habla no española que vienen a trabajar a este país. El objetivo de este curso es afianzar los conocimientos de las principales estructuras gramaticales y ampliar el léxico utilizado en algunos ámbitos del mundo laboral, con el fin de que el alumno/a pueda comunicarse con éxito.

La duración del curso se estima entre 25 y 40 horas, dependiendo del nivel cultural, del colectivo al que se dirija, de su lengua materna y del dominio que tenga del castellano.

Se considera que el dominio del idioma es el punto de partida facilitador de la verdadera integración de todas aquellas personas que vienen a trabajar a España, ya sea por cuestiones económicas, políticas o de otra índole.

1. Fundamentos

Para que la enseñanza de una lengua sea realmente eficaz deberá adaptarse a las características y peculiaridades del propio alumnado, así como tener muy en cuenta la realidad del contexto social y cultural. En este sentido, el curso de castellano **Aprendiendo un idioma para trabajar** ha sido elaborado adaptándose a las características de los alumnos y alumnas: la población inmigrante de toda la geografía española. A lo largo del curso están presentes sus dificultades, sus condiciones de vida y sus aspiraciones.

Concebido para ser utilizado en un aula y con un formador/a, su metodología se fundamenta en los siguientes principios:

- uso de la lengua con fines comunicativos, porque sin intención comunicativa la lengua no tiene sentido;
- énfasis en los procesos naturales de aprendizaje, pues si no se tienen en cuenta, se incrementan las posibilidades de fracaso;
- desarrollo de la autonomía del alumnado, verdadero y único protagonista de la enseñanza/aprendizaje;
- importancia y valoración del contexto sociocultural, especialmente relevante en el caso del colectivo al que va destinado el curso.

A la hora de elaborar el curso, se han tenido en cuenta también tres aspectos: en primer lugar, la primacía de la lengua hablada frente al texto escrito; en segundo, el uso de las escenas contextualizadoras como eje y presentación de los contenidos, y, en tercer lugar, la prioridad de la práctica en grupo sobre la individual.

2. La comunicación

La metodología del curso, de enfoque comunicativo y situacional, hace hincapié en la participación activa del alumno/a, destacando la importancia de la relación interpersonal, en un contexto en el que el individuo es considerado epicentro del proceso de enseñanza/aprendizaje.

El alumno/a es el eje de las decisiones que se han adoptado a la hora de elaborar el método de enseñanza. El proceso de enseñanza/aprendizaje es concebido como un proceso dinámico basado en el diálogo y en el intercambio de experiencias entre el formador/a y los alumnos/as, por una parte, y entre los mismos alumnos/as, por otra. Es por ello que los objetivos del curso han sido establecidos en función de los intereses, las expectativas y las características particulares de alumnos y alumnas en busca de empleo, que provienen de terceros países.

El análisis de las necesidades comunicativas del alumnado en situaciones reales se desarrolla a partir de actividades organizadas en unidades, cada una de las cuales se centra en un ámbito laboral específico. Estas actividades presentan enunciados que destacan la prevalencia del significado sobre la forma, aunque ésta no se descuida.

El curso presenta un amplio espectro de situaciones en las que el alumnado se comunica mediante los significados que desea expresar, sin sentir obstáculos a la hora de hablar.

El uso de la lengua se encuadra en situaciones reales de comunicación, que son trasladadas a las distintas actividades: las estructuras y los elementos léxicos que se trabajan están contextualizados, con el fin de presentar el uso real de la lengua. Esta misma contextualización permite al alumno/a recurrir a todo su bagaje lingüístico y no sólo al que se presenta en el material. Además, se ofrece siempre la posibilidad de que el formador/a pueda plantear, en la mayoría de las actividades, nuevas situaciones creadas por el propio alumnado.

La mayor parte de las actividades propuestas son colectivas, con el fin de motivar al alumno/a a comunicarse con sus compañeros/as y con el formador/a de manera constante. Asimismo, la resolución de los problemas que se plantean involucra al alumnado y al formador/a en una toma de decisiones conjunta.

3. Lengua oral / Lengua escrita

A lo largo del curso se ha contemplado el desarrollo de las cuatro destrezas básicas: la comprensión oral, la comprensión escrita, la expresión oral y la expresión escrita.

Las actividades del curso están orientadas hacia estas destrezas: en una primera parte interviene el formador/a con una lectura que después realizarán los propios alumnos/as con el objeto de comprenderla, y, en una segunda parte, con la expresión oral de lo aprendido, que además los alumnos/as podrán expresar de forma escrita.

El planteamiento de las actividades puede permitir la integración a nivel oral de los conocimientos previos del alumno, con el consecuente enriquecimiento para todo el grupo. Estas aportaciones orales deberán pasar por la criba del formador/a, que comprobará que todo el grupo las entiende, y que hará incisos en su programación para matizarlas: precisiones sobre el nivel de lengua (contextos en los que se puede o no decir algo), puntualizaciones ortográficas y también perfeccionamiento de la pronunciación.

4. El contexto sociocultural

El aprendizaje de una lengua lleva implícito la adquisición de la cultura a la que pertenece, ya que se tiene acceso a una realidad social nueva. Este acceso incluye el aprendizaje de nuevas normas y convenciones que a veces pueden ser totalmente ajenas e incluso enfrentadas con las que los alumnos/as traen consigo desde otras latitudes. Interpretar y relacionarse con una realidad nueva forma parte también de este aprendizaje.

Al margen de que algunas de las actividades engloban aspectos socioculturales de España, se ha evitado ofrecer una imagen estereotipada y superficial sobre ellos, planteando actividades que fomenten la reflexión sobre las similitudes y las diferencias entre todas las culturas presentes en el aula, e insistiendo siempre en el respeto mutuo.

Incorporarse a una nueva comunidad supone expandir la propia personalidad social del alumno/a. Es un objetivo pedagógico fundamental el que el alumno/a se enfrente a las diferencias entre usos, convenciones y valores del grupo social al que pertenece, y los propios de la comunidad a la que accede. Los alumnos/as conocerán la realidad española a través de sus expresiones más cotidianas y podrán compararla con la realidad social de sus propios países de origen.

5. La relación entre el formador/a y el alumno/a

El formador/a será consciente de la heterogeneidad y problemática de sus alumnos/as, al provenir todos ellos de diferentes países de gran riqueza y complejidad cultural. Asimismo, tendrá en cuenta que todos ellos son adultos y que presentan un enorme bagaje de experiencias.

Por todo esto, el formador/a deberá crear en el aula las condiciones idóneas para que el alumnado se sienta apto y capaz de aprender una nueva lengua. El formador/a tendrá una actitud positiva y alentadora a la hora de enseñar, siendo más un coordinador/a, un «director/a de orquesta», que un profesor/a que habla ex-cátedra.

El formador/a deberá, por tanto, buscar condiciones idóneas para la enseñanza de la lengua, entre las que destacan los factores afectivos, y más entre un alumnado que proviene de otros países en condiciones a veces muy duras y conflictivas. El interés y la preocupación por parte del formador/a deberán centrarse en la creación de un clima de confianza para que el aprendizaje se produzca de forma más eficaz. El alumnado encontrará en el aula una respuesta positiva por parte del formador/a y de sus compañeros/as, así como un clima de respeto mutuo y de diálogo entre todos/as.

Por último, y dentro de este espacio dedicado a la relación entre el formador/a y el alumno/a, hay que destacar también la importancia que se da cada vez más al papel del alumno/a como único ente «responsable» de su propio proceso de aprendizaje. El formador/a deberá por ello facilitarle las condiciones y los instrumentos necesarios para que sea realmente consciente de cuál es su papel, y de que tendrá que responsabilizarse de su propio aprendizaje mediante el desarrollo de su autonomía.

6. La duración del curso

El curso se ha pensado para cubrir necesidades diferentes, de ahí que la duración pueda ser desde las 25 hasta las 40 horas. En función de las características del grupo concreto al que se le imparte, el formador/a deberá decidir:

- desarrollar todas las actividades en el aula, o dejar alguna como tarea para hacer en casa;
- seleccionar las actividades de mayor interés para el grupo;
- ampliar o sustituir las actividades del Manual del alumno por algunas de las que se proponen en esta Guía didáctica.

OBJETIVOS LINGÜÍSTICOS

- Adquirir y comprender estructuras lingüísticas básicas para mantener relaciones sociales, personales y profesionales.
- Fomentar el contacto con instituciones y organismos relacionados con el mundo laboral.
- Diferenciar usos del lenguaje formal o informal de acuerdo a la situación y a las personas.

Objetivos transversales

- Interpretar señales e iconos de uso frecuente en la comunicación no verbal.
- Respetar las señales que facilitan la convivencia.

SITUACIONES COMUNICATIVAS

- Reunión de hombres y mujeres de distintas edades, países y rasgos étnicos en los Servicios Integrados de Empleo (S.I.E.) de la Cruz Roja.
- Presentaciones y saludos.
- Representación de una tarjeta de visita y de una ficha con los datos personales.

FUNCIONES

- Saludar formal e informalmente.
- Presentarse.
- Presentar a alguien.
- Despedirse.
- Dar y pedir datos personales.
- Expresar acciones habituales en presente.
- Utilizar la tercera persona.

CONTENIDOS LINGÜÍSTICOS

Pronombres

Tú Usted

Saludos y despedidas

¡Hola!
¿Cómo te va?
¿Cómo está usted?
¿Qué tal estás (tú)? / ¿Qué tal está (usted)?
Encantado de conocerte (a ti) / Encantado de conocerle (a usted)
¡Buenos días! ¡Buenas tardes!
¡Buenas noches!
¡Adiós! ¡Hasta luego! ¡Hasta mañana!

Estructuras

Ser (de) + nacionalidad
Ser + profesión
Estar (en)

Expresiones interrogativas

¿Cómo? ¿Dónde? ¿Cuántos?
¿Cuál? ¿Qué? ¿A qué? ¿Con quién?

CONTENIDOS CULTURALES

- Relaciones sociales: personales y profesionales.
- Saludos, presentaciones y despedidas.
- Nombres de familia.

LÉXICO

Nacionalidades

angoleño/a	marroquí
argelino/a	nigeriano/a
búlgaro/a	paquistaní
colombiano/a	peruano/a
chileno/a	polaco/a
chino/a	senegalés/esa
dominicano/a	ucraniano/a
ecuatoriano/a	
esloveno/a	africano/a
español/a	americano/a
hispanoamericano/a	europeo/a
iraquí	asiático/a

Verbos

estar	repetir
hablar	ser
mirar	vivir (en) (con)
poder	



MOTIVACIÓN

Preséntate al grupo de alumnos/as.

Ejemplo:

FORMADOR/A: *Me llamo X. Soy vuestro formador/a, pero también soy técnico informático. Soy español. Hablo español e inglés ¿Y tú, cómo te llamas?*

Pide a los/as participantes de la clase que se presenten por su nombre y nacionalidad.

Pregúntales por su decisión de asistir a este curso, sus expectativas y si han tenido experiencias similares anteriormente.

Cuéntales brevemente el programa del curso, cómo se van a desarrollar las clases contando con su participación, la importancia de completarlo y de no faltar a clase.

Trata de establecer un diálogo previo al desarrollo de la Unidad, que sirva para crear un ambiente agradable y distendido.



PRESENTACIÓN

Actividad previa

Abrir el libro por la ilustración de esta Unidad y pedir a los alumnos/as que describan la escena para comentar los servicios de empleo que ofrece Cruz Roja.

FORMADOR/A: *¿Dónde están estas personas? ¿Qué son los S.I.E.? ¿Qué están haciendo? ¿Por qué van allí?*

¿Son todas extranjeras? ¿Tienen todas la misma nacionalidad? ¿Hay voluntarios/as? ¿Qué hay en el tablón de anuncios?

¿Qué está haciendo el muchacho número 2 en el ordenador? ¿Qué están haciendo las personas 3, 4, 5 y 6?

¿Vas con frecuencia al S.I.E.? ¿Conoces otros servicios de empleo?

Actividad 1

Leer el diálogo 1 y pedir a los alumnos/as que lo repitan después con el compañero/a que tengan al lado, empleando su propio nombre.

Realizar la misma operación con el diálogo 2 para que aprendan cómo se llama y cómo se escribe el nombre de la persona que tienen a su lado.

Leer el diálogo 3 y formar grupos de tres personas para que los alumnos/as lo repitan varias veces intercambiando los papeles.

Introducir el diálogo 4 con una explicación para situarlo:

FORMADOR/A: *Don José es un hombre español de unos 65 años, jubilado, que trabaja de voluntario en el S.I.E. Vladimir es un joven de Bosnia que visita el lugar cuando no tiene trabajo.*

Leer el diálogo y preguntar:

¿Por qué ha empleado Vladimir «está» (usted) en vez de «estás» (tú)?

¿En qué ocasiones empleamos tú o usted?

Recordar que el uso de *usted* y *tú* no es igual en España que en Hispanoamérica.

Hablar también de los saludos en sus países:

FORMADOR/A: *¿Cómo son los saludos en tu país? ¿Tienen más palabras? ¿Qué se pregunta?*

Actividad 2

Preguntar a los alumnos/as si conocen el significado de: *nombre, apellidos, dirección, profesión, número de teléfono, número de fax, correo electrónico.*

Advertirles de la importancia de conocer sus datos personales y de llevar consigo la documentación en la que se reflejan.

Explicar el significado del distrito postal y su importancia para el correcto funcionamiento del servicio de correos. Realizar la misma operación con el prefijo de los teléfonos y el resto de los datos escritos en números.

Organizar a los alumnos/as en parejas para que practiquen con los números. Que se pregunten por la dirección y el teléfono, y anoten los datos de su compañero/a. (Si alguno no tiene teléfono, escribirle uno para que lo repita).

Actividad 3

Leer los textos de los globos para comparar los usos de confianza y familiaridad con el trato de respeto de jerarquía o de distancia.

Practicar con un voluntario/a la forma «usted»:

FORMADOR/A: *¿Cómo está usted?*

ALUMNO/A: *Muy bien, ¿y usted?*

Organizar a los alumnos/as en parejas para que utilicen este saludo repitiendo sus nombres.

FORMADOR/A: *¿Cómo está usted, X?*

ALUMNO/A: *Muy bien W, ¿y usted?*

Actividad 4

Leer en voz alta los tres globos que acompañan a los dibujos de la actividad y añadir otro ejemplo.

FORMADOR/A: *Soy de España, soy español/a.*

FORMADOR/A: *¿De dónde eres, X? (dirigiéndose a un alumno/a).*

Pedir que formulen la misma pregunta al compañero/a de al lado y que éste a su vez pregunte a otro hasta que haya participado todo el grupo, para practicar los nombres de países y las nacionalidades.

Anotar en la pizarra los países de procedencia y las nacionalidades de cada alumno/a.

Actividad 5

Dejar que los alumnos/as interpreten libremente el significado

de las señales. Que se establezca un debate en el que todos participen y en el que se estimule con preguntas a los alumnos/as menos participativos.

Soluciones:

1. Cartel de información.
2. Teléfono público.
3. Ascensor.
4. Abrir puertas.
5. Cerrar puertas.
6. Cartel de recepción.

FORMADOR/A: *¿Has visto estas señales en alguna parte? ¿En los hoteles? ¿En las estaciones de trenes o de autobuses? ¿Dónde más? ¿Son útiles este tipo de señales?*

Comentar la señal 2 y hablar sobre las llamadas de teléfono, con preguntas:

FORMADOR/A: *¿Sabéis cómo funcionan las cabinas de teléfonos? ¿Con monedas? ¿Con tarjetas? ¿Qué tipo de tarjetas? ¿Dónde se compran? ¿Sirven esas tarjetas para llamar desde el teléfono de una casa particular?*

¿Sabes los prefijos de llamada a tu país? ¿Sabes qué es una llamada a cobro revertido? ¿Son más cómodos o más baratos los locutorios?



SISTEMATIZACIÓN

Actividad 6

Escribir en la pizarra las nacionalidades y lenguas maternas de los alumnos/as para facilitarles la actividad.

Leer en voz alta el texto de la actividad cuidando la entonación y haciendo pausas después de cada intervención.

Pedir después a los alumnos/as que lo lean por parejas despacio y en voz alta, imitando la entonación y las pausas.

Finalmente, pedir a dos alumnos/as que representen el diálogo con sus propios datos frente a sus compañeros/as.

Actividad 7

Leer en voz alta los dos textos de la actividad y pedir a los alumnos/as que cambien de lugar en la clase para presentarse a un compañero/a con el que no hayan hablado antes.

Decirles que sigan el modelo, pero aportando sus propios datos, entre ellos la lengua o lenguas que hablan (por ser su lengua materna o por haberla/s estudiado).

Pedir a los alumnos/as que tomen notas de los datos del compañero/a, ya que en la actividad 16 tendrán que presentarlo/a al resto del grupo.

Actividad 8

Dejar que los alumnos/as hablen de las personas de la ilustración de la presentación, imaginando de dónde son y qué lengua hablan. Que practiquen el verbo *creer*.

FORMADOR/A: *¿Qué nacionalidad crees que tienen estas personas? ¿Qué lengua crees que hablan?*

ALUMNO/A: *Creo que la mujer que mira los anuncios es china y habla chino.*

OTRO ALUMNO/A: *Yo creo que el hombre que mira el tablón de*

anuncios es marroquí y que habla árabe y francés.

TERCER ALUMNO/A: *La chica número 5 es de Senegal; no sé qué lengua habla.*

Actividad 9

Decir a los alumnos/as que completen el diálogo individualmente con los verbos *ser*, *trabajar* y *vivir*.

Leer después el texto para comprobar las respuestas.

Formular preguntas para asegurarse de que comprenden las expresiones siguientes:

ser extranjero,

estar en paro,

tener trabajo,

trabajar de empleada de hogar (ser empleada de hogar),

vivir con...

Ejemplo:

FORMADOR/A: *¿De dónde es Karina?*

ALUMNO/A: *Karina es de Ucrania.*

FORMADOR/A: *¿Tiene trabajo o está en paro?*

¿En qué trabaja?

¿Con quién vive?

Actividad 10

Pedir a los alumnos/as que primero resuelvan la actividad por parejas. A continuación, decirles que lean su trabajo en voz alta para comprobar las respuestas.

VLADIMIR: *Hola. ¿Cómo te llamas?*

DIMITRI: *Me llamo Dimitri. ¿Y tú?*

VLADIMIR: *Yo soy Vladimir.*

DIMITRI: *¿Eres español?*

VLADIMIR: *No, soy bosnio.*

DIMITRI: *¿Tienes trabajo?*

VLADIMIR: *Sí, trabajo en la construcción.*

DIMITRI: *Yo estoy en paro.*

Advertirles de la diferencia de *encantado* y *encantada*, si el que lo dice es un hombre o una mujer.

FORMADOR/A: *Karina dirá que está encantada. Pero Dimitri dirá que está encantado.*

Como ampliación de la actividad, escribir en la pizarra las siguientes

estructuras y pedir que las practiquen en grupos:

Te presento a X.

Te presento a mi compañero/a.

Te presento al formador/a.

Este/a es X.

Encantado/a (de conocerte).

Actividad 11

Pedir a los alumnos/as que resuelvan la actividad individualmente.

Pedir a los alumnos/as que lean las respuestas de su trabajo individual y comprobar que conocen el vocabulario.

Preguntar sobre sus profesiones y los lugares de trabajo donde las realizan.

FORMADOR/A: *¿Conoces el nombre de otras profesiones?*

¿A qué te dedicas?

¿En qué trabajas?

¿Dónde trabajas?

¿Cuál es tu profesión?

Escribir en la pizarra las profesiones y los lugares que ellos/as mencionen para utilizarlos en las siguientes actividades.

Ejemplos de ocupaciones:

limpiador/a; niñera; minero; jardiner/a; empleado de hogar.

Actividad 12

Pedir a los alumnos/as que resuelvan el ejercicio y, después de comprobar las respuestas, que hablen de su profesión, del trabajo que realizan actualmente, o que digan si están en paro.

Ejemplo:

ALUMNO/A: *Soy camarero/a y trabajo en un hotel.*

Soy dependiente/a, pero ahora estoy en paro.

Si hay más de un alumno/a con la misma ocupación, practicar el plural.

Ejemplo:

FORMADOR/A: *¿Cuál es vuestra profesión?*

ALUMNO/A: *Somos camareros/as en un restaurante.*



INTEGRACIÓN

Actividad 13

Leer a los alumnos/as el nombre de cada país, para que ellos/as los repitan y aprendan la pronunciación. Pedirles que den la respuesta en voz alta y luego la escriban.

Hacer dos columnas en la pizarra y escribir las soluciones. Añadir a esta lista las nacionalidades de los alumnos/as de la clase que no figuren en este listado.

Hacerles ver que algunas nacionalidades son iguales para ambos géneros, como: *marroquí, hindú, belga...*

Actividad 14

Antes de comenzar la actividad, aclarar algunos términos:

apellidos

NIE

dirección completa (calle, plaza, paseo, número, piso, letra, ciudad y distrito postal)

sexo

fecha de nacimiento (día, mes, año)

fecha de entrada en el país

estado civil

situación

Ejemplo:

FORMADOR/A: *¿En tu país se utilizan uno o dos apellidos?*

¿El primero es el del padre y el segundo el de la madre?

¿Cuando una mujer se casa cambia su apellido por el del marido?

Pedir a los alumnos/as que relenen la ficha y hacer preguntas sobre los datos que aparecen en ella.

Ejemplo:

FORMADOR/A: *¿Cuál es tu fecha de nacimiento?*

¿Cuál es tu fecha de entrada en el país?

¿Cuál es tu número de NIE?

¿Cuál es tu número de teléfono?

¿Cuál es tu segundo apellido?

¿Cuál es tu estado civil?

Actividad 15

Pedir a los alumnos/as que realicen una primera lectura individual de las preguntas y que formulen a continuación las posibles dudas que tengan.

Formar parejas para que se pregunten entre sí y recojan los datos de su compañero/a.

Actividad 16

Conceder unos minutos para que repasen los datos que han escrito, antes de las presentaciones.

Sugerir al alumno/a que habla, que lo haga despacio y cuidando la pronunciación.

Decir a los alumnos/as que escuchan que soliciten la repetición de todo aquello que no comprendan.

Ejemplo:

ALUMNO/A: *..., ¿puedes repetir, por favor?*

¿Cómo dices que se llama?

¿De dónde dices que es?

¿Cuántos años dices que tiene?...

Pedir a los alumnos/as que anoten los datos de sus compañeros/as para poder completar la actividad siguiente.

Actividad 17

Escribir en la pizarra los datos de esta actividad con la ayuda de los alumnos/as.

Hacer preguntas con cada uno de los enunciados y esperar a que ellos/as respondan y se pongan de acuerdo en las respuestas.

Ejemplo:

FORMADOR/A: *¿Hay alumnos/as asiáticos/as en la clase?*

¿Cuántos alumnos/as del continente asiático hay en la clase?

¿Cuántos alumnos/as en la clase están solteros?



ACTIVIDAD GLOBALIZADORA

Lleva al aula fotografías de revistas y periódicos, de personajes famosos del mundo del deporte, de la política internacional o del espectáculo, que puedan ser reconocidos por los alumnos/as. (Por ejemplo Koffi Annan, Rigoberta Menchú, Nelson Mandela, Arafat, Antonio Banderas, etc.).

Divide a la clase en dos grupos. Entrega una o varias fotos a los alumnos/as de uno de los grupos y pídeles que no las muestren al resto de sus compañeros/as.

Que los alumnos/as del grupo contrario descubran los personajes de las fotografías haciendo preguntas a sus compañeros/as sobre los mismos.

Ejemplo:

ALUMNO/A: *¿Es hombre o mujer? ¿De qué país es?*

¿A qué se dedica?

¿Por qué es famoso?

¿Qué edad tiene aproximadamente?

¿Está soltero/a?

¿Está casado/a?

¿Tiene hijos?

¿Dónde vive actualmente?

Después, forma pequeños grupos para que los alumnos/as comenten las fotografías, de forma que cada uno/a exponga lo que sabe o no del personaje en cuestión. Escribe en la pizarra sus características.

OBJETIVOS LINGÜÍSTICOS

- Comprender los aspectos esenciales de textos reales, como los anuncios de ofertas de empleo publicadas en prensa.
- Utilizar correctamente y con soltura las expresiones más frecuentes en el ámbito laboral.
- Emplear correctamente expresiones temporales.
- Preparar un breve anuncio de empleo.

Objetivos transversales

- Reconocer e interpretar señales para prevenir posibles riesgos en distintos ámbitos de su actividad diaria (personal y laboral).
- Conocer la información necesaria para buscar empleo y la forma de solicitarla.

SITUACIONES COMUNICATIVAS

- Relación de empleados y usuarios de un servicio público de empleo.
- Portadas de revistas especializadas y secciones de publicaciones no específicas relacionadas con la oferta y demanda de empleo.

FUNCIONES

- Hablar de profesiones.
- Hablar del pasado y del presente.
- Entender y pedir información sobre la búsqueda de empleo.
- Expresar preocupaciones (*Estar preocupado/Tener problemas*).
- Expresar causalidad (usando *...porque...*).

CONTENIDOS LINGÜÍSTICOS

Expresiones temporales

*Antes**Ahora**Hace...años**¿Cuánto tiempo hace...?**¿Desde cuándo...?**Desde hace...*

Estructuras

Cuando + pasado imperfecto

CONTENIDOS CULTURALES

- Conocimiento de organismos, entidades públicas, ONG, sindicatos... que ofrecen servicios de inserción laboral a inmigrantes.
- Situaciones laborales: el paro.

LÉXICO

Sustantivos

anuncio	inmigrante
bolsa de empleo	oferta
desempleo	paro
estudios	prensa
experiencia	profesión
extranjero	situación laboral
formación	situación legal

Verbos

aprender	ofrecer
buscar	querer
decir	renovar
escribir	solicitar
hacer	tener
necesitar	trabajar

Adjetivos

joven
útil



MOTIVACIÓN

Con el libro cerrado, pregunta a los alumnos/as quiénes han acudido a un S.I.E. de Cruz Roja y cuál ha sido su experiencia. *¿Han sabido explicarse? ¿Les han comprendido?*

Pregunta a los alumnos/as: *¿Buscas trabajo? ¿Tienes papeles? ¿Desde cuándo vives en España? ¿En qué quieres trabajar?*

Pregunta a los alumnos/as si existen centros de empleo similares en sus países de origen. *¿Qué hacen cuando no tienen trabajo? ¿Acuden a un centro de estas características?*

Genera un debate sobre este tipo de centros y explica sus diferencias: los S.I.E. de Cruz Roja y otras ONG, de sindicatos, de asociaciones, de los Servicios Públicos de Empleo de las CCAA o de las ETT. *¿Son necesarios? A través de ellos, ¿se consigue realmente trabajo? ¿Son eficaces? ¿Cuáles son sus ventajas?*



PRESENTACIÓN

Actividad previa

Pedir a los alumnos/as que miren con atención la ilustración. Preguntar si alguno reconoce el lugar y, si es así, pedirle que describa la imagen al resto de sus compañeros/as.

Preguntar a los alumnos/as sobre los personajes de la ilustración: *¿Qué hay en los Servicios Integrados de Empleo? ¿Cuántos personajes aparecen en la ilustración? ¿De qué habla el personaje 6? ¿Y los personajes 4 y 5? ¿Crees que el personaje 9 busca trabajo? ¿Por qué? Los personajes 1 y 2, ¿crees que también quieren trabajar? ¿Reconocen a alguno de los personajes?*

El formador/a podrá también hacer preguntas sobre el lugar con el fin de describirlo.

Ejemplo:

FORMADOR/A: *¿Cuántas personas hay en el mostrador de información? ¿Hay mucha gente esperando? ¿Qué lee el personaje 9? ¿Qué hay en la pared? ¿Podrías leer los anuncios?*

Actividad 1

Leer los diálogos de la actividad y preguntar a los alumnos/as si los comprenden. Aclarar el léxico que no entiendan. A continuación formar parejas para que los lean.

Practicar con los alumnos/as las preguntas de los diálogos, haciendo hincapié en las expresiones con sus respectivas respuestas:

*¿Desde cuándo?**¿Cuánto tiempo hace?**Desde hace...**Hace...años*

Ejemplo:

FORMADOR/A: *¿Desde cuándo vives en España?*

ALUMNO/A: *Desde hace un año y dos meses.*

FORMADOR/A: *¿Desde cuándo buscas empleo?*

ALUMNO/A: *Desde hace tres meses.*

FORMADOR/A: *¿Cuánto tiempo hace que no ves a tu familia?*

ALUMNO/A: *Hace dos años.*

Formar grupos para que los alumnos/as tengan que preguntar y responder. Después, que se intercambien los papeles.

Actividad 2

Leer el globo de la imagen: *Estoy preocupado porque no encuentro trabajo.*

Utilizar la expresión *Estoy preocupado/a porque...* con otros ejemplos.

FORMADOR/A: *...porque no puedo pagar el alquiler.*

*...porque no encuentro piso.**...porque no tengo trabajo.**...porque no puedo enviar dinero a mi familia.**...porque mi hija está enferma.**...porque no tengo el permiso de trabajo.*

Que el formador/a pregunte a los alumnos/as sobre sus problemas y las cosas que les preocupan:

FORMADOR/A: *¿Qué problemas tienes?*

*¿Qué problema consideras importante?**No tener trabajo, ¿es un problema?**¿Y no tener dinero?**Y la salud, ¿es importante?*

¿Estás preocupado/a? ¿Qué te preocupa? ¿Por qué?

Ejemplo:

FORMADOR/A: *¿Por qué estás preocupado?*

ALUMNO/A: *Estoy preocupado porque no puedo pagar el alquiler.*

Actividad 3

Leer los anuncios de prensa. Preguntar si suelen leer las ofertas y demandas de empleo, y con qué frecuencia.

Preguntar si compran la prensa especializada o leen los anuncios en los centros de empleo, en las tiendas, en los bares, en las panaderías.

Enseñarles a redactar un anuncio: cuáles son los datos básicos que hay que escribir.

Se necesita ayudante de cocina con experiencia. Hotel Mayoral. Teléfono: 921 404041.

Pedirles que ellos mismos redacten su propio anuncio.

Cocinera con experiencia se ofrece para restaurante de lujo.

Peón de albañil busca trabajo en el sector de la construcción.

Se ofrece camarera para trabajar los fines de semana.

Enfermera con experiencia se ofrece para cuidar ancianos. También noches.

Actividad 4

Decir en voz alta las palabras relacionadas con la búsqueda de empleo. *¿Comprenden el significado de todas ellas?*

Prestar atención a los artículos:

el desempleo, el paro, la formación, la prensa, los papeles, una oferta de trabajo, una profesión, un anuncio, un cartel.

Hacer hincapié en las expresiones *buscar empleo* y *tener experiencia*. Relacionar *experiencia* con *buscar empleo*: tener experiencia en la construcción implica buscar empleo en la construcción.

Actividad 5

En voz alta, preguntar a los alumnos/as por el significado y la ubicación de las señales; hacer referencia al número que aparece a la izquierda de la imagen.

1. Prohibido fumar
2. Extintor
3. Alarma ascensor
4. Salida de emergencia
5. Primeros auxilios (botiquín)
6. Alarma de incendios (pulsador)

Ejemplo:

FORMADOR/A: *¿Qué significa la señal número 1?*

ALUMNO/A 1: *Prohibido fumar.*

FORMADOR/A: *¿Dónde se puede encontrar esta señal?*

ALUMNO/A 2: *En un centro de empleo.*

ALUMNO/A 3: *En el autobús.*



Actividad 6

Leer el enunciado de la actividad y pedir a los alumnos/as que observen los dibujos (hospital, bar, camión de mudanzas, jardín, supermercado, edificio en construcción).

Ejemplo:

FORMADOR/A: *¿Qué representa el primer dibujo?*

ALUMNO/A: *Un hospital.*

Leer todas las profesiones y preguntar:

FORMADOR/A: *¿Quién trabaja en un hospital?*

ALUMNO/A: *El enfermero/a.*

Finalmente, pedir a los alumnos/as que escriban las distintas profesiones en las casillas correspondientes.

Actividad 7

Recordar a los alumnos/as el anuncio que han redactado en la actividad 3.

Pedir a dos voluntarios/as que lean los anuncios que aparecen en esta nueva actividad y preguntarles sobre ellos.

Ejemplo:

FORMADOR/A: *¿Cómo es la persona que se anuncia?*

ALUMNO/A: *Joven.*

Responsable.

Educada.

FORMADOR/A: *¿Qué tipo de trabajo busca?*

ALUMNO/A: *Por horas.*

Permanente.

Por la mañana.

Por la tarde.

Que los alumnos/as comparen entre ellos sus anuncios. Si deciden redactar uno nuevo, que comenten por qué han decidido cambiarlo.

Ejemplo:

ALUMNO/A: *Porque se entiende mejor.*

Porque es más corto.

Porque sobra información.

Actividad 8

Trabajar las profesiones y los requisitos necesarios. Insistir en el significado de los requisitos expuestos. Utilizar estos y otros, así como sus contrarios.

Ejemplo:

ser responsable (no ser responsable), joven (viejo/a o mayor), educado/a (grosero/a);

tener experiencia, buena presencia; saber hablar o escribir castellano; estar soltero/a (casado/a)...

Preguntar a los alumnos/as por otros requisitos que les hayan pedido a la hora de ofrecerles un empleo: vivir cerca del trabajo o tener algún título académico, por ejemplo.

Ejemplo:

FORMADOR/A: *¿Qué requisitos te han pedido?*

ALUMNO/A: *Ser joven.*

Ser responsable.

Escribir castellano.

Ser soltero/a.

Generar un debate sobre el orden de importancia de los ocho requisitos expuestos para que, finalmente, los enumeren en su Manual de forma individual.

Actividad 9

Leer el enunciado de la actividad. Ofrecer a los alumnos/as una primera respuesta para iniciar un

debate sobre la forma más eficaz de conseguir empleo:

Ejemplo:

FORMADOR/A: *Ir al S.I.E. de Cruz Roja es importante para encontrar empleo. ¿Estáis de acuerdo?*

Después de obtener algunas respuestas, leer una por una las frases y preguntar si a través de estos medios han encontrado empleo.

Que los alumnos marquen las opciones elegidas y que utilicen la expresión *Voy a...* al expresar esa opción al compañero/a.

Actividad 10

Leer el enunciado y plantear las preguntas con la finalidad de que los alumnos/as utilicen la expresión *¿Por qué?*

Ejemplo:

FORMADOR/A: *¿Quién busca trabajo?*

ALUMNO/A: *Yo.*

FORMADOR/A: *¿Por qué?*

ALUMNO/A: *Porque estoy en paro.*

Pedir a los alumnos/as que resuelvan el ejercicio y que escriban las frases completas en un cuaderno.

Actividad 11

Leer el enunciado y pedir a los alumnos/as que completen el cuadro con las palabras de la actividad.

Hablar del pasado y del presente, con *ahora* y *antes*. Una vez terminado el cuadro, escribir la solución en la pizarra y redactar frases en las que se utilicen estas palabras.

Ejemplo:

FORMADOR/A: *Ahora vivo en Almería, en España. Antes vivía en Casablanca.*

Ahora estoy casado/a. Antes estaba soltero/a.

Ahora busco trabajo. Antes buscaba piso.

Solicitar la participación de los alumnos/as para construir frases que sirvan como ejemplo para sus compañeros/as.

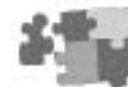

INTEGRACION

Actividad 12

Preguntar a los alumnos/as si comprenden la partición de las palabras.

Explicar que las vocales *i* y *u*, cuando están juntas o con las demás (*a*, *e* y *o*), no se pueden separar, a menos que lleven tilde.

Conocer la partición es útil a la hora de redactar un curriculum, una carta o un anuncio.

Formar grupos para que encuentren la solución y pedir a uno de los integrantes del grupo que lea la respuesta de las palabras 2, 3, 4 y 5.

Escribir en la pizarra las respuestas y corregir.

Actividad 13

La finalidad de este ejercicio es repasar las expresiones de la actividad 1.

Ejemplo:

FORMADOR/A: *¿Cuánto tiempo hace?*

ALUMNO/A: *Desde hace.../Desde...*

Con las respuestas que se dan entre paréntesis, que los alumnos/as en parejas contesten a las preguntas por escrito.

Ejemplo:

FORMADOR/A: *¿Cuánto tiempo hace...?*

ALUMNO/A: *...desde hace dos meses.*

FORMADOR/A: *¿Desde cuándo...?*

ALUMNO/A: *...desde marzo de 2000.*

Destacar la diferencia entre ambas respuestas.

Pedir a los alumnos/as que hagan las preguntas a sus compañeros/as y que estos respondan a su vez, con el fin de practicar el ejercicio de forma oral.

Actividad 14

Después de leer el enunciado de esta actividad, pedir a los alum-

nos/as que redacten un nuevo anuncio para buscar empleo. Organizar grupos de 4 o 5 alumnos/as y proponer situaciones imaginarias, como la del ejemplo:

FORMADOR/A: *Soy ayudante de cocina. Llegué de Croacia hace dos meses. En mi país trabajé en un restaurante durante dos años. Tengo 31 años. Estoy casado y tengo tres hijos. Sólo podría trabajar por la mañana o por la tarde.*

Cada grupo redactará un nuevo anuncio. Después se harán preguntas entre sí para intentar obtener más información sobre el demandante de empleo.

Actividad 15

Leer la siguiente información para que los alumnos/as rellenen las fichas:

FICHA 1: *Abdulla es marroquí y vive en Toledo desde hace ocho meses. Está en el paro y no tiene papeles.*

FICHA 2: *Karina es ucraniana y trabaja como empleada de hogar. Vive en Barcelona y tiene permiso de trabajo.*

FICHA 3: *Ibrahim es argelino. Trabaja de camarero. Vive en Málaga y no tiene papeles.*

Cuando los alumnos/as completen las fichas, que tres de ellos las lean al resto de la clase.

Apuntar en la pizarra los datos de los tres personajes.

Actividad 16

En parejas, uno de los alumnos/as deberá elegir entre los tres personajes.

Describirá a su compañero/a las características del personaje elegido, y éste tendrá que averiguar de quién está hablando.

Después, que se intercambien los papeles.

Ejemplo:

TÚ: *Esta persona vive en Toledo y está en el paro.*

TU COMPAÑERO/A: *Es Abdulla.*

El formador/a podrá solicitar más información sobre los personajes.



ACTIVIDAD GLOBALIZADORA

1. Pide a los alumnos/as con antelación que busquen anuncios con ofertas y demandas de empleo, y que las lleven a clase.

Lleva diarios y revistas locales sobre el tema: *Segunda mano, Mercado de trabajo*, o las secciones de Trabajo de *El País* y *ABC*.

En grupos, reparte varios anuncios a cada uno de ellos, junto a una tijera, pegamento y hojas en blanco.

Que cada uno de los grupos seleccione tres ofertas de empleo que les interesen y que las peguen en una hoja blanca. Que piensen en tres preguntas sencillas relacionadas con los anuncios que han seleccionado.

Puesta en común: Visualizar los anuncios de los distintos grupos. Se podrían pinchar las hojas en un corcho o colocar en la pizarra utilizando cinta adhesiva.

Cada grupo hace las preguntas al resto de los grupos.

2. Pide a los alumnos/as que redacten su propia oferta de empleo con la finalidad de publicarla en la prensa.

Sugiereles el comienzo:

FORMADOR/A: *Se ofrece experto/a en...*

Busco empleo como... para...

OBJETIVOS LINGÜÍSTICOS

- Mantener una conversación telefónica.
- Entender la información básica de las condiciones de contratación.
- Preparar la información para una entrevista de trabajo.
- Pedir disculpas con preguntas.
- Completar los apartados básicos de un curriculum.

Objetivos transversales

- Interpretar señales e iconos de uso frecuente.
- El lenguaje no verbal de los gestos.

SITUACIONES COMUNICATIVAS

- Acciones previas a la contratación de un puesto de trabajo.
- Solicitud y cita para la selección al puesto.
- Entrevista y condiciones de contratación.

FUNCIONES

- Mantener una conversación telefónica.
- Preguntar y dar información por teléfono.
- Contenidos y apartados de un curriculum vitae.
- Pedir disculpas.
- Expresar frecuencia.
- Expresar acciones en pasado.

CONTENIDOS LINGÜÍSTICOS

- Adjetivos calificativos
- Concordancia de género y número.
- Estructuras
 - Ser + adjetivo calificativo.
 - Saber + indefinido.
 - Se puede / no se puede + infinitivo.
- Usos del pretérito indefinido
 - Para hablar del pasado y contar un acontecimiento.
- El imperfecto y el indefinido
 - Para describir una situación y contar una acción.
- Expresiones
 - Tener buen humor/confianza
 - Ser formal/puntual
 - Jornada completa/media jornada
 - Les saluda atentamente

CONTENIDOS CULTURALES

- Datos que se reflejan en el curriculum.
- Consideraciones para una entrevista de selección.
- El sentido de la puntualidad.

LÉXICO

- Sustantivos
- | | |
|------------------|--------------------|
| condiciones | jornada |
| contrato | pagas |
| curriculum vitae | papeles |
| descanso | permiso de trabajo |
| documentos | requisitos |
| entrevista | sueldo |
| horario | |
- Adjetivos
- | | |
|------------|--------------|
| competente | formal |
| educado/a | responsable |
| experto/a | trabajador/a |
- Verbos
- | | |
|-----------|----------|
| acudir | citar |
| apuntarse | cobrar |
| (al paro) | elegir |
| arreglar | intentar |



MOTIVACIÓN

Anima a los alumnos/as a contar cómo encontraron el trabajo que desempeñan actualmente o el que han tenido antes (a través de una asociación, a través de amigos, de un anuncio o de una solicitud).

Comenta los trámites que suelen realizarse desde que se solicita un puesto de trabajo hasta la incorporación al mismo (cartas de presentación, formularios de las empresas, contactos por teléfono entre la empresa y el futuro trabajador, selección de candidatos/as, entrevistas de trabajo o presentación directa).



PRESENTACIÓN

Actividad previa

Pedir a los alumnos/as que observen las ilustraciones y cuenten lo que sucede en los cuatro dibujos.

FORMADOR/A (refiriéndose al dibujo 1): *¿Qué está haciendo el hombre? ¿Dónde crees que están esas dos personas? ¿Quiénes son?*

FORMADOR/A (refiriéndose al dibujo 2): *¿Dónde están? ¿Qué está haciendo? ¿Con quién habla?*

FORMADOR/A (refiriéndose al dibujo 3): *¿Quién le recibe? ¿Qué pueden estar diciendo estos dos personajes?*

FORMADOR/A: (refiriéndose al dibujo 4): *¿Dónde están ahora? ¿Por qué están ahora sentados? ¿De qué hablan?*

Decirles que continúen la historia e imaginen y describan el siguiente dibujo: el hombre ha superado la entrevista y le van a contratar, por ejemplo. En el dibujo puede aparecer firmando el contrato.

Actividad 1

Leer los diálogos 1 y 2 y pedir a los alumnos/as que relacionen cada uno de ellos con una escena de la ilustración inicial.

Pedir a los alumnos/as que repitan en voz alta los diálogos, cuidando la pronunciación y la entonación. Que digan qué palabras no conocen.

Agrupar a los alumnos/as por parejas para que practiquen las estructuras del diálogo 2, cambiando la palabra «camarero» y «cafetería».

Ejemplo:

ALUMNO/A 1: *Tu curriculum dice que has trabajado en el sector de la construcción.*

ALUMNO/A 2: *Sí, trabajé de peón de albañil.*

ALUMNO/A 1: *¿Tienes permiso de trabajo?*

ALUMNO/A 2: *Sí, hace tiempo que arreglé mis papeles.*

Advertirles del uso del pretérito perfecto de trabajar y arreglar: «trabajé» y «arreglé», para expresar acciones pasadas y concluidas.

Actividad 2

Antes de iniciar la actividad, pedir a los alumnos/as que repitan las palabras que usan para llamar por teléfono. Escribirlas en dos columnas en la pizarra:

Columna 1 (la persona que llama): *¿Está X? ¿Se puede poner X? ¿Podría hablar con X? ¿La Sra./Sr. X, por favor?*

Columna 2 (la persona que contesta): *Un momento, por favor/Ahora mismo se pone/No, no está en este momento/¿De parte de quién?/¿Quiere dejarle algún mensaje?*

Simular una llamada de teléfono para practicar con las actividades que figuran en el libro.

Actividad 3

Pedir a los alumnos/as que escriban los datos de su historial profesional: *Los datos personales en el orden que practicaron en la Unidad primera; la formación, con los estudios que han realizado y el lugar en el que los cursaron y, si es posible, la fecha; la experiencia profesional, con las tareas que han realizado y los lugares en los que han trabajado, y la duración.*

Mientras realizan la actividad, prestar ayuda para encontrar la expresión más acertada.

Ejemplo:

Asistí tres años a la escuela primaria. Estudios primarios. Etc.

Actividad 4

Pedir a los alumnos/as que expliquen en qué situación se produce.

Dividir la clase en parejas para que practiquen las expresiones que aparecen en los globos, utilizando otras profesiones que ellos conozcan: *jardinero/a, transportista, dependiente/a, conductor/a, albañil, secretario/a...*

Ejemplo:

ALUMNO/A: *¿Sabes idiomas?/¿Sabes manejar el ordenador?/¿Sabes conducir?/¿Sabes cómo funciona una plancha de vapor?*

Actividad 5

Agrupar a los alumnos/as y pedirles que observen las señales. A continuación, que un miembro de cada grupo explique al resto de la clase el significado de cada dibujo.

En la puesta en común, tratar por separado las tres primeras señales: *¿Dónde las han visto? ¿Para qué se emplean? ¿Son útiles? ¿Cómo se expresa en sus respectivos países el icono de información?*

1. Cartel de salida.
2. Punto de encuentro.
3. Información.
4. Gesto de afirmación.
5. Gesto de negación.
6. Gesto de «mucho».

Aprovechar los tres gestos para la práctica del lenguaje gestual:

¿Se hace el mismo gesto en todos los países para decir sí y no?

¿Cómo expresan el signo de acierto o aprobación?

¿Qué significa levantar los hombros?

¿Cómo expresar el enfado con el rostro?

Poner otros ejemplos y pedir a los alumnos/as que indiquen también otros gestos que conozcan.

Ejemplos:

El dedo en el ojo para advertir que se tenga cuidado. El dedo en los labios para pedir silencio. El dedo en la sien para indicar que alguien dice una tontería.



SISTEMATIZACIÓN

Actividad 6

Decir a los alumnos/as que lean individualmente el diálogo y que subrayen las palabras que no conozcan. Explicar el vocabulario nuevo y pedirles que lo practiquen en parejas.

Elegir un anuncio del Manual o de la prensa para que reconstruyan la conversación siguiendo el modelo propuesto.

Ejemplo:

El anuncio no aclara si es para mujeres también, porque dice «se necesita pintor».

No sabes en qué ciudad está la empresa.

Actividad 7

Sugerir a los alumnos/as que utilicen las expresiones de la actividad anterior o las que han visto en la presentación de la Unidad para escribir el diálogo.

Pedirles que cuiden los signos de puntuación, las mayúsculas y las tildes, y que intercambien con el compañero/a de al lado su trabajo escrito para corregirlo.

Decir a varios alumnos/as que lean en voz alta lo que han escrito.

Actividad 8

Leer el enunciado y las cualidades que se presentan. Insistir en la importancia de que elijan la forma femenina o masculina de cada adjetivo, según sea hombre o mujer quien lo escriba, para que adviertan que hay adjetivos que no varían.

Pedirles que añadan en las últimas líneas otros adjetivos que conozcan.

Actividad 9

Explicar la dinámica de la actividad y pedirles que reflexionen sobre sus cualidades y actitudes ante el trabajo.

Leer los enunciados del ejercicio y comprobar que conocen el vocabulario con preguntas y ejemplos de cada propuesta.

Ejemplo:

FORMADOR/A: *¿Siempre hablas en castellano en clase?*

¿Vas con frecuencia al S.I.E. de la Cruz Roja? ¿Tienes buen humor? ¿Eres optimista?

¿Tienes confianza en ti mismo/a?

¿Te sientes seguro/a?

¿Eres formal?

¿Cumples tus compromisos?

¿Te gusta trabajar en equipo?

¿Ayudas a tus compañeros/as cuando lo necesitan?

¿Llegas puntual a tus citas?...

Hacer una puesta en común formulando preguntas al grupo para que levanten la mano.

Ejemplo:

FORMADOR/A: *¿Cuántas personas de la clase creen que nunca tienen buen humor?*

¿Cuántas creen que siempre tienen confianza en sí mismas?, etc.

Si los alumnos/as no están de acuerdo con las versiones que cada uno da de sí mismo, permitirles que expresen su opinión, favoreciendo los aspectos positivos:

ALUMNO/A: *Yo creo que X sí tiene buen humor.*

Creo que X sí tiene confianza en sí mismo/a.

Sugerir a los alumnos/as el empleo de otras expresiones como «muchas veces» o «de vez en cuando».

Aprovechar la oportunidad para establecer un debate acerca del tema de la puntualidad. Consultar a los alumnos/as sobre la costumbre en sus respectivos países de acudir «en punto» a una cita con amigos, a una comida o cena a la que han sido invitados, sobre el cumplimiento de los horarios de las tiendas, los transportes públicos, etc.

Pedirles que expliquen el significado de «a las cinco», «alrededor de las cinco», «sobre las cinco», «entre las cinco y las cinco y cuarto».

Actividad 10

Antes de iniciar la actividad, preguntar a los alumnos/as si alguno de ellos ha pasado una entrevista de trabajo. Si es así, que hablen a sus compañeros/as de su experiencia personal.

Revisar las palabras propuestas para completar las frases, asegurándose de que aclaren sus dudas de vocabulario.

Comprobar las respuestas pidiendo a los alumnos/as que lean en voz alta las frases y aprovechar el momento para recordarles la importancia de los aspectos que se han comentado.



Actividad 11

Introducir la actividad aclarando a los alumnos/as lo que van a leer: son los comentarios de personas que han solicitado un puesto de trabajo y han sido citadas para una entrevista.

Pedirles que lean los enunciados para que subrayen las palabras nuevas y resuelvan las dudas de vocabulario.

Decir a los alumnos/as que realicen la actividad individualmente y contrasten sus respuestas con las del compañero/a.

Pedir que den las soluciones, leyéndolas en voz alta y permitiendo que participe el mayor número posible de alumnos/as.

Hacerles ver que para expresar las causas se pueden emplear: *como* o *porque*.

Como no tenía experiencia, no me dieron el trabajo. = No me dieron el trabajo porque no tenía experiencia.

Pedir a los alumnos/as que cuenten alguna experiencia personal, relacionada o no con el trabajo, empleando el conector *porque*.

Ejemplo:

ALUMNO/A: *Vine a España porque quería ...*

Empecé a estudiar castellano porque...

Actividad 12

Leer a los alumnos/as el siguiente texto:

Nací en Costa de Marfil, pero soy de Argelia. En mi país trabajaba de carpintero.

En 1995 salí de allá y vine a España. Estuve cinco meses trabajando en una cafetería de la costa. Ganaba 535 euros al mes con las pagas incluidas. Me pagaban las horas extras a 17 euros. Trabajaba 40 horas semanales y tenía Seguridad Social.

Cuando terminó mi contrato, cobré el finiquito y me apunté al paro.x

Realizar una segunda lectura del texto, pausada y exagerando la entonación. Pedir a los alumnos/as que rellenen los huecos aunque no sepan qué significan todas las palabras.

A continuación, aclarar las dudas de vocabulario y responder a las posibles preguntas en relación a los tiempos verbales que aparecen en el texto.

Decir a los alumnos que corrijan la actividad en parejas, intercambiándose el trabajo.

Actividad 13

Decir a los alumnos/as que lean las preguntas individualmente y escriban sus respuestas.

Comprobar que son acertadas, formulando la misma pregunta a distintos alumnos/as y confirmando la respuesta acertada.

Actividad 14

Pedir a una serie de voluntarios/as que desarrollen la actividad en voz alta para el resto de sus compañeros. Al finalizar cada intervención, formular preguntas como:

¿Qué opinas de ese horario?

¿Qué te parece el sueldo?

¿Crees que es importante el compañerismo?

El formador/a podrá enumerar y escribir en la pizarra diferentes

profesiones y lugares de trabajo, para que los alumnos/as tengan una referencia.

FORMADOR/A: *Camarero/a (en un bar),*

conductor/a de camiones,

dependiente/a (en una tienda de moda),

cuidador/a de ancianos,

secretario/a (en una compañía privada),

cocinero/a (en un restaurante)...

Escribir en la pizarra las condiciones de trabajo que expresen los alumnos/as.

Actividad 15

Retomar el planteamiento de la actividad 10, y leer a los alumnos/as el enunciado y las frases de la actividad.

Asegurarse de que los alumnos/as comprenden la diferencia entre lo que *se puede/no se puede hacer* y lo que *se debe/no se debe hacer*.

Pedirles que trabajen en parejas los aspectos de la entrevista propuestos y que pregunten todas las dudas que les surjan.

Sugerir a los alumnos/as que piensen en otras situaciones que pueden darse en la entrevista de trabajo, como todo aquello relacionado con el lenguaje corporal (la postura, la mirada...)

Actividad 16

Pedir a los alumnos/as que lean la carta y marquen las palabras que no conozcan.

Antes de explicar el vocabulario nuevo, comprobar que se ha entendido el sentido general del escrito formulando preguntas:

FORMADOR/A: *¿Qué puesto de trabajo solicita Carlos?*

¿Tiene experiencia en el sector de la construcción?

¿Puede trabajar la jornada completa?

A continuación, decirles que completen la otra carta con los datos que reflejen su propia situación.



ACTIVIDAD GLOBALIZADORA

Divide a los alumnos/as en dos grupos, A y B, de forma que uno quede frente al otro.

Fotocopia las preguntas. Pídeles que las lean y se aseguren de que comprenden su significado y qué tipo de respuesta requieren.

¿Qué trabajo hacías en tu país de origen? ¿Qué estudios tienes? ¿Tienes convalidados tus estudios? ¿Cuánto tiempo hace que llegaste a España? ¿Has trabajado antes en España? ¿Qué trabajo hacías? ¿Trabajas ahora? ¿Dónde trabajas? ¿Cómo te enteraste de este trabajo? ¿Por qué te interesa este puesto? ¿Has pasado por el S.I.E. de Cruz Roja? ¿Estás inscrito/a en los servicios públicos de empleo? ¿Desde cuándo buscas trabajo? ¿Piensas quedarte en España mucho tiempo? Di tres adjetivos de tu personalidad. ¿Tienes permiso de residencia y/o trabajo?

Explica a los alumnos/as que la actividad consiste en representar una entrevista de trabajo teniendo en cuenta los aspectos que se han tratado en la Unidad.

En función de las peculiaridades de los alumnos/as, elige la opción que te parezca más adecuada para desarrollar la actividad.

Opción 1

Una persona del equipo A, formula una pregunta a otra del equipo B. Después el equipo B pregunta a otra persona del A.

No repetir preguntas, pero sirve cualquier cuestión relacionada con una entrevista de trabajo.

Opción 2

Un voluntario/a del equipo A es entrevistado/a por el equipo B. Después se cambian los papeles y el equipo A entrevista a una persona del B.

El resto de alumnos/as de cada equipo puede ayudar al compañero que es entrevistado.

Repaso 1

Actividad 1

Pedir a los alumnos/as que comenten la fotografía de esta actividad:

- ¿Qué véis en la fotografía?
- ¿Cuántas personas hay?
- ¿Qué hacen?
- ¿Dónde están?

Después, que los alumnos/as lean el texto y respondan a las preguntas que se les formulan: las dos primeras hacen referencia a los propios alumnos/as, por lo que serán respondidas en primera persona del singular (*yo*); en las seis restantes, deberán practicar la tercera forma del plural (*ellos*) de los verbos que se han visto en las tres primeras unidades (*ellos viven, ellos tienen, ellos quieren*).

El formador/a podrá repetir estas preguntas u otras similares al grupo para utilizar otras formas verbales y comprobar su aprendizaje.

Actividad 2

Pedir a los alumnos/as que, en parejas, lean y resuelvan el mensaje con la ayuda de los elementos que se les facilitan. Los alumnos/as identificarán las estructuras de esta lengua desconocida y aplicarán la lógica del lenguaje para producir una frase.

Solución: *Naa ker tetre jarmeka.*

Preguntar a los alumnos/as si serían capaces de realizar este mismo proceso usando sus propias lenguas. Si hubiera alumnos/as de lengua árabe, el formador/a practicará el ejercicio de forma oral.

En la segunda parte de la actividad, el formador/a podrá sugerir a los alumnos/as una serie de opciones para aprender una lengua. Que decidan cuáles creen que son las más importantes:

- el tiempo de dedicación al aprendizaje,
- un diccionario,
- el dinero,
- un buen manual,
- buenos profesores,
- practicar mucho,
- vivir con nativos,
- tener buena memoria/ buen oído,
- no tener miedo a equivocarse...

Actividad 3

Leer el enunciado. Pedir a los alumnos/as que reconozcan la respuesta adecuada entre las cinco expresiones de presentación y despedida que se dan en la actividad.

Después, por parejas, que ellos mismos se presenten, se pregunten cómo están y se despidan con sus propias palabras.

Actividad 4

Observar la fotografía y comentarla:

- ¿Quiénes son?
- ¿Dónde están?
- ¿Qué hacen?
- ¿De dónde crees que son?

Leer el siguiente texto para que los alumnos/as seleccionen los datos y puedan responder a las preguntas de la actividad.

- *Esta mañana he leído un anuncio en la prensa, que me ha parecido interesante.*
- *¿Qué decía?*
- *El alcalde de un pueblo de Logroño ofrecía trabajo y vivienda a familias de inmigrantes con hijos.*
- *¿De verdad? ¿Y qué clase de trabajo?*
- *En la agricultura, para recoger fruta.*
- *¿Y también te dan la casa?*
- *Sí, eso decía el anuncio.*
- *Pero... ¿por cuánto tiempo?*
- *Pues, ofrecía contrato fijo.*
- *Entonces, puede solicitarlo cualquier extranjero.*
- *No, no. Sólo es para ecuatorianos.*
- *¿Para todos los ecuatorianos con hijos?*
- *Para todos no, sólo para 20 familias.*
- *¡Ah, bueno!*

Hacer una primera lectura para obtener una información general.

Durante la segunda lectura el formador/a hará pausas después de cada intervención de los personajes del texto para que los alumnos/as puedan escribir.

Si se precisa, escribir en la pizarra las palabras que ofrezcan dudas: *alcalde, pueblo, Logroño, agricultura...*

Actividad 5

Pedir a los alumnos/as que ordenen las palabras y formen las seis frases correctas.

Soluciones:

2. *Para ser cocinero necesitas tener experiencia.*
3. *Me gustaría tener el carné de conducir.*
4. *Se necesitan dependientes/as para pastelería.*
5. *Estoy aprendiendo el oficio de jardinero.*
6. *Vamos a poner un anuncio para buscar trabajo.*

Actividad 6

Pedir a los alumnos/as que comenten la fotografía:

- ¿Qué hacen estas personas?
- ¿De dónde son?
- ¿Dónde crees que están?

La fotografía ha sido tomada en las puertas de una comisaría. Todas las personas que están haciendo cola son inmigrantes que desean, posiblemente, solicitar su permiso de trabajo o residencia.

Propiciar el debate para que los alumnos/as cuenten las experiencias que han tenido a la hora de tramitar sus documentos. Que formulen preguntas sobre los requisitos que les han pedido, el trato que han recibido, los problemas que han tenido que afrontar.

Actividad 7

Leer el enunciado. Pedir a los alumnos/as que busquen las ocho soluciones:

Estudios, Formación, Experiencia, Nombre, Edad, Apellido, Domicilio, Teléfono.

El formador/a podrá después hacer preguntas sobre los datos requeridos en un curriculum, con el fin de que los alumnos/as hablen sobre ellos.

N	O	M	B	R	E	A			S	P
W	X	J	K	V	Z	P	X	V	O	D
E	X	P	E	R	I	E	N	C	I	A
D	O	M	I	C	I	L	I	O	D	D
T	P	Y	Z	X	B	L	W	Z	U	E
F	O	R	M	A	C	I	O	N	T	X
T	D	B	Y	R	M	D	X	Q	S	R
X	T	E	L	E	F	O	N	O	E	Z

Actividad 8

El formador/a dibujará el cuadro del Documento 1 en la pizarra. Escribirá los países de la columna País, para que los alumnos/as rellenen las columnas de Nacionalidad y Lengua.

Completar el cuadro con los países de origen de los propios alumnos/as, en el caso de que no estén reflejados en la columna.

Al finalizar el ejercicio, escribir todas las respuestas con la participación de los alumnos/as para que comprueben sus respuestas.

Documento 1

PAÍS	NACIONALIDAD		LENGUA (o lenguas)
Rumania	Rumano	Rumana	Rumano
Rusia	Ruso	Rusa	Ruso
Polonia	Polaco	Polaca	Polaco
Argelia	Argelino	Argelina	Árabe y francés
Marruecos	Marroquí	Marroquí	Árabe
Senegal	Senegalés	Senegalesa	Francés, serer y fulani
Irak	Iraquí	Iraquí	Árabe
Pakistán	Paquistaní	Paquistaní	Punjabí y urdu

Documento 2

A	B
1. Te presento a la encargada.	3. ¡Que tengas suerte!
2. ¡Adiós! Hasta mañana.	5. ¡Enhorabuena!
3. Voy a una entrevista de trabajo.	9. De nada.
4. ¿Está lina?	8. Pues a mí no.
5. He encontrado un empleo.	1. Encantada de conocerla.
6. Tengo que subir al andamio.	10. ¿Sí?, ¿de verdad?
7. Mira Vladimir, ésta es Natalia.	2. ¡Hasta mañana!
8. Me encanta mi trabajo.	7. ¡Hola! ¿Qué tal?
9. Muchas gracias, Sr. López.	6. ¡Ten cuidado!
10. ¿Sabes? Jamila ya tiene el permiso de residencia.	4. Sí, ¿de parte de quién?

ACTIVIDADES COMPLEMENTARIAS

Actividad 1

Objetivo: repaso de las expresiones de saludo, alegría, atención, cortesía... que los alumnos ya conocen.

Copiar en la pizarra, sin números (son las soluciones), las dos columnas propuestas en el Documento 2 para que los alumnos/as relacionen los elementos de la columna B con los de la columna A. Se pueden añadir expresiones como:

¡Felicidades!, ¡Qué alegría!, ¡Qué sorpresa!, etc.

Actividad 2

Objetivo: evaluación del curso. Después del repaso se sugiere solicitar a los alumnos/as que respondan a estas dos preguntas en una hoja de papel y sin firmar:

¿Qué es lo que más te gusta de la clase?

¿Qué es lo que menos te gusta de la clase?

Mediante este pequeño cuestionario, el formador/a podrá detectar si necesita ajustar el programa, variar de estrategia o reforzar algún aspecto, además de conocer el grado de satisfacción o descontento del alumnado.

En definitiva, podrá adaptar el proceso de enseñanza/aprendizaje a las necesidades específicas de sus alumnos/as.

OBJETIVOS LINGÜÍSTICOS

- Adquirir las competencias lingüísticas necesarias para entender y expresarse con un lenguaje básico sobre las condiciones de empleo: duración, salario, obligaciones laborales, periodos de descanso y vacaciones; tipos de contratos, nóminas, seguridad social, etc.
- Expresar preferencias sobre el tipo de trabajo que se desea, y pedir consejo para la elección de una oferta determinada.

SITUACIONES COMUNICATIVAS

- Escenas de distintos puestos de trabajo.
- Comentarios sobre las condiciones laborales y de contratación.

FUNCIONES

- Expresar alegría y buenos deseos: ¡Qué bien! ¡Qué alegría! ¡Enhorabuena!
- ¿Qué se necesita para...?
- Pedir un consejo o una sugerencia a alguien: ¿Qué me aconsejas?
- Hablar de planes y proyectos.

CONTENIDOS LINGÜÍSTICOS

- Posesivos
- De identificación.
 - De relación de propiedad.
- El condicional
- Me gustaría + infinitivo.
- Ir a + infinitivo
- Voy a...
- No voy a...
- Estar + gerundio
- Estar trabajando
- Estar aprendiendo español

CONTENIDOS CULTURALES

- Condiciones de contratación: tipos de contratos, nóminas, Seguridad Social.

LÉXICO

Sustantivos

asociación	nómina
carta	oficio
categoría profesional	pasaporte
convenio colectivo	periodo
curso (de formación)	sindicato
	tarjeta

Verbos

ahorrar	descansar
cambiar	ganar
conocer	ir
conseguir	preferir
dar	volver



MOTIVACIÓN

Con el libro cerrado, pregunta a los alumnos/as cuáles son sus preferencias a la hora de buscar un empleo. Genera un coloquio entre todos, los que ya trabajan y los que están buscando un empleo. Haz preguntas a ambos grupos para que entren en situación y participen intercambiándose información.

Pregunta a los que están empleados: ¿Te gusta tu trabajo? ¿En qué consiste? ¿Cuántas horas trabajas? ¿Tienes contrato? ¿Cuántos días descansas a la semana? ¿Has estado alguna vez de baja laboral?

Pregunta a los desempleados: ¿En qué has trabajado? ¿Tienes una profesión? ¿Qué tipo de trabajo te gustaría hacer? ¿Cuánto te gustaría ganar?



PRESENTACIÓN

Actividad previa

Pedir a los alumnos/as que observen la ilustración y que hablen sobre lo que están haciendo estas personas.

FORMADOR/A: ¿Sabéis decir cuál es la ocupación o profesión de las personas que están trabajando? ¿En qué consiste su trabajo? ¿Cuántas horas creéis que trabajan?

¿Son inmigrantes?

Preguntar a los alumnos/as si les gustaría hacer alguno de estos trabajos.

Actividad 1

Leer los diálogos de la actividad y preguntar a los alumnos/as si los comprenden. A continuación, formar parejas para que los alumnos/as los lean.

Practicar con ellos/as las preguntas y respuestas de los diálogos, subrayando las expresiones de

alegría o de insatisfacción, como en el ejemplo.

FORMADOR/A: ¿Qué tal tu trabajo?

ALUMNO/A: Bien/Mal Estupendo/Regular.

Estoy muy contento/a /No estoy muy contento/a.

Introducir las expresiones:

Te gustaría/Me gustaría.

Preferiría/Podría/Necesitaría.

Ejemplo:

FORMADOR/A: ¿Te gustaría cambiar de empleo?

ALUMNO/A: Sí, me gustaría cambiar de empleo.

FORMADOR/A: ¿Podrías conseguir la residencia?

ALUMNO/A: Sí, si podría.

FORMADOR/A: ¿Preferirías tener un contrato por horas?

ALUMNO/A: No, no lo preferiría.

Según la destreza de los alumnos/as, ver la posibilidad de que alguno cuente una experiencia en la que la falta de documentación le haya ocasionado problemas.

Actividad 2

Leer los globos de las cuatro ilustraciones: *Estoy atendiendo mesas/Voy a dar el biberón al bebé/Estoy arreglando el muro/Voy a dejar estas cajas en el bar.*

Utilizar la forma «estar + gerundio» con ejemplos relacionados con el contexto de la clase:

FORMADOR/A: ¿Qué haces?

ALUMNO/A: Estoy escribiendo.

FORMADOR/A: ¿Qué estamos haciendo?

ALUMNO/A: Estamos aprendiendo castellano.

FORMADOR/A: ¿Qué está haciendo X?

ALUMNO/A: Está leyendo.

Utilizar la forma «ir a + infinitivo» pidiendo a los alumnos/as que cuenten sus planes inmediatos.

Ejemplo:

ALUMNO/A: Voy a buscar piso.

Voy a solicitar un empleo en una ETT.

Vamos a aprender castellano.

Actividad 3

Leer los diferentes posesivos. Escribir en la pizarra *mi, tu, su, nuestro, vuestro*.

Hacer preguntas como las de los ejemplos:

FORMADOR/A: ¿Es este tu pasaporte?

ALUMNO/A: Sí, es el mío.

FORMADOR/A: ¿Es esta vuestra carta?

ALUMNO/A: Sí, es la nuestra.

FORMADOR/A: ¿Es este nuestro contrato?

ALUMNO/A: Sí, es el nuestro.

FORMADOR/A: ¿Es esta su nómina?

ALUMNO/A: Sí, es la suya.

Preguntar usando otro tipo de enunciados.

Ejemplo:

FORMADOR/A: ¿Dónde está su libro de castellano?

Y el tuyo, ¿dónde está?

ALUMNO/A: Su libro de castellano está en casa.

El mío está aquí.

Actividad 4

Preguntar a los alumnos/as si conocen cuál es el significado de las señales y si las han visto anteriormente en algún lugar.

1. Vía obligatoria para peatones.
2. Prohibido a los peatones.
3. Paso de cebra.
4. Paso elevado para peatones.
5. Paso subterráneo para peatones.
6. Prohibido hacer fuego.

En voz alta, preguntar a los alumnos/as por el significado y la ubicación de las señales; hacer referencia al número que aparece a la izquierda de la imagen.

Ejemplo:

FORMADOR/A: ¿Qué significa la señal número 6?

ALUMNO/A: Prohibido hacer fuego.

FORMADOR: ¿Dónde has visto esta señal?

ALUMNO/A 1: En el bosque.

ALUMNO/A 2: En las áreas de descanso.

ALUMNO/A 3: En los albergues.



SISTEMATIZACIÓN

Actividad 5

Leer los diferentes campos que se incluyen en la nómina y la información que se da:

antigüedad, categoría, periodo, fecha de cobro, días, precio, salario base, deducción, base de cotización a la S.S., retención, aportación, líquido total, etc.

Explicar aquellas palabras que no comprendan, para que sepan interpretar la información. Sugerir a los alumnos/as que pregunten las dudas que tengan sobre sus respectivas nóminas.

Pedir que contesten las preguntas del Manual. Después, realizar otras preguntas a los alumnos/as, como en el ejemplo.

Ejemplo:

FORMADOR/A: *¿Tiene retención del IRPF?*

ALUMNO/A: *Sí, la nómina tiene retención del IRPF.*

FORMADOR/A: *¿Ha cotizado a la Seguridad Social?*

ALUMNO/A: *Sí, ha cotizado a la Seguridad Social.*

FORMADOR/A: *¿Cuántos euros va a cobrar?*

ALUMNO/A: *Va a cobrar 930 euros.*

FORMADOR/A: *¿Cuánto cobra por un día de trabajo?*

ALUMNO/A: *31 euros.*

FORMADOR/A: *¿Qué cantidad le deducen de IRPF?*

ALUMNO/A: *Le deducen 58 euros con 85 céntimos.*

ALUMNO/A: *¿Y de Seguridad Social?*

ALUMNO/A: *Le deducen 21 euros con 29 céntimos.*

FORMADOR/A: *¿Sabes si tiene alguna otra retención?*

Que el formador/a explique a los alumnos/as las ventajas que tiene trabajar con nómina. Pedir a un voluntario/a que hable a sus compañeros/as acerca de la importancia de trabajar con nómina para obtener el permiso de residencia.

Actividad 6

Leer la conversación con un voluntario/a. Después, en parejas, que la lean los alumnos/as.

Practicar las expresiones:

¿Dónde vas a trabajar? ¿Cuándo empiezas? ¿Has firmado?, usando otros ejemplos:

FORMADOR/A: *¿Dónde vas a vivir? ¿Cuándo crees que vas a ir al centro de empleo?*

¿Has cobrado?

Practicar otras expresiones, como las del ejemplo:

Ejemplo:

FORMADOR/A: *¿Cuánto vas a cobrar?*

ALUMNO/A: *Voy a cobrar 930 euros.*

FORMADOR/A: *¿Cómo es el contrato?*

ALUMNO/A: *Es un contrato de 6 meses.*

FORMADOR/A: *¿Cuántos días de vacaciones vas a tener?*

ALUMNO/A: *15 días de vacaciones.*

FORMADOR/A: *¿Cuántas horas semanales vas a trabajar?*

ALUMNO/A: *Unas 40 horas.*

Actividad 7

Con esta actividad se refuerza la actividad 1. Leer el enunciado y preguntar a los alumnos/as:

¿Qué esperas de tu trabajo?

¿Qué te gustaría hacer?

¿Qué podrías hacer?

Que los alumnos/as completen las frases por escrito y que las lean a sus compañeros/as.

Después, utilizar otros ejemplos con el fin de practicar ambas expresiones de forma oral.

Ejemplo:

FORMADOR/A: *Vivir con españoles.*

ALUMNO/A: *Me gustaría vivir con españoles.*

FORMADOR/A: *Cambiar pronto de empleo.*

ALUMNO/A: *Podría cambiar pronto de empleo.*

Actividad 8

Leer el texto utilizando las siguientes palabras:

un restaurante/indefinido/ocho/cuatro/40horas/lunes a viernes/sindicato/laborales.

Después de escuchar el texto, que los alumnos/as completen la información y que lean en parejas las respuestas. Se les puede sugerir que escriban todo el texto.

Hacer preguntas sobre el texto para comprobar que los alumnos/as lo han comprendido.

Ejemplo:

FORMADOR/A: *¿Dónde trabaja Tatiana?*

¿Le gusta su trabajo?

¿Qué tipo de contrato tiene?

¿Cuántas horas trabaja?

¿Qué le aconsejó su amiga?

Explicar al grupo de alumnos/as los distintos contratos que hay en el mercado laboral:

por obra y servicio;

indefinido;

temporal,

y a tiempo parcial.

Explicar también los tipos de jornada laboral y los horarios, como en el ejemplo.

Ejemplo:

FORMADOR/A: *La jornada laboral puede ser de varios tipos:*

A tiempo completo, a tiempo parcial, jornada partida, jornada continua y a turnos.

FORMADOR/A: *Los horarios que tenemos que cumplir en un trabajo pueden variar.*

En jornada continua, se trabaja por la mañana, por la tarde o por la noche.

En jornada partida, se trabaja por la mañana y por la tarde, y se descansa al mediodía para comer.

Cuando se trabaja a turnos, a veces se trabaja por la mañana, a veces por la tarde y otras veces por la noche. Se cambia de turno cada cierto tiempo, según indique el contrato.



INTEGRACIÓN

Actividad 9

Preguntar a los alumnos/as por las profesiones que tienen o las que ya conocen, y anotar las respuestas en la pizarra.

Leer el enunciado de la actividad y preguntar lo siguiente:

FORMADOR/A: *¿Quién trabaja en una tienda?*

ALUMNO/A: *El dependiente/a.*

FORMADOR/A: *¿Quién conduce camiones?*

Después de responder a todas las preguntas, y sin anotar en este caso las respuestas en la pizarra, que los alumnos/as busquen las profesiones por escrito en la sopa de letras.

Ampliar la actividad comentando las funciones que desempeñan cada una de las profesiones.

Ejemplo:

FORMADOR/A: *¿Qué hace el conductor/a?*

ALUMNO/A: *Conduce camiones.*

FORMADOR/A: *¿Qué hace el pintor/a? ¿Qué pinta?*

ALUMNO/A: *Pinta paredes, muros.*

FORMADOR/A: *¿Qué hace el cocinero/a? ¿Qué cocina?*

ALUMNO/A: *Cocinar. Puede cocinar cualquier plato de comida.*

Actividad 10

Leer el enunciado de la actividad y, en voz alta, las palabras que faltan en el texto. Que los alumnos realicen el ejercicio de forma individual.

A su término, que los alumnos/as lean por parejas el texto. Realizar preguntas con el fin de que los alumnos/as utilicen de nuevo las palabras, en este caso los verbos y los adjetivos posesivos.

Ejemplo:

FORMADOR/A: *¿Fue ayer el primer día de trabajo de Tatiana?*

ALUMNO/A: *Sí, ayer fue su primer día.*

FORMADOR/A: *¿Qué le dieron en el trabajo?*

ALUMNO/A: *Le dieron su ropa de faena.*

Actividad 11

Leer el enunciado. Los alumnos/as conocen las seis señales que hemos visto en la actividad 4.

Preguntar si conocen las otras dos señales: *Punto de encuentro e Información.*

Ejemplo de realización del ejercicio:

FORMADOR/A: *¿Qué señales indican prohibición?*

ALUMNO/A: *La 1.*

FORMADOR/A: *¿Qué prohíbe?*

ALUMNO/A: *Prohíbe hacer fuego en el campo.*

Actividad 12

Antes de leer el enunciado y realizar la actividad, preguntar a los alumnos/as las distintas categorías profesionales que conocen: *peón, ayudante, oficial, etc.*

Los alumnos/as ya conocen los distintos tipos de contratos, de horarios y de jornada laboral. Sólo faltaría explicarles los distintos tipos de salarios: *mínimo interprofesional, convenio colectivo o cuantía.*

Que los alumnos/as que ya trabajan expliquen a los demás qué tipo de categoría profesional, contrato, jornada laboral, horario y salario tienen en su puesto de trabajo.

Después, en parejas, que los alumnos/as elijan la ocupación que les gustaría realizar y las condiciones en las que les gustaría trabajar, y contesten a las preguntas por escrito.

Aconsejarles que sean realistas, que piensen en su formación y en las condiciones en las que está el mercado laboral.



ACTIVIDAD GLOBALIZADORA

Con la ayuda de varias cartulinas, prepara un cartel por alumno en el que esté escrito el nombre de una profesión. Coloca el cartel en la espalda de cada participante sin que ninguno de ellos/as sepa la profesión que tiene apuntada detrás.

Cada alumno deberá averiguar su profesión haciendo preguntas al resto del grupo. No valdrán las preguntas tipo: *¿Soy albañil? ¿Soy camarera?*

Se pierde cuando se dice una profesión equivocada dos veces.

Preguntas tipo:

- *¿Trabajo en una tienda?*
- *¿Trabajo en un restaurante?*
- *¿Trabajo en una obra?*
- *¿Trabajo en un parque?*
- *¿Tengo que colocar ladrillos?*
- *¿Tengo que servir café?*
- *¿Tengo que regar las plantas?*

Que los alumnos/as utilicen también la expresión: *¿A qué me dedico?*

Si lo deseas, puedes apuntar más datos en el cartel con el fin de que surjan otros temas y, por tanto, nuevas preguntas. Por ejemplo: tipo de contrato, jornada laboral, etc.

OBJETIVOS LINGÜÍSTICOS

- Hablar de situaciones propias del sector de la construcción.
- Identificar objetos.
- Interpretar instrucciones.
- Pedir explicaciones y aclaraciones.

Objetivos transversales

- Interpretar pictogramas de prevención de riesgos laborales.
- Aplicar normas y medidas de prevención de riesgos laborales.

SITUACIONES COMUNICATIVAS

- En una obra, herramientas y máquinas que se emplean en el trabajo.
- Letreros para prevenir los riesgos en la construcción.
- Representación de las actividades que realiza un peón de la construcción.

FUNCIONES

- Identificar herramientas, maquinaria y materiales.
- Identificar la ubicación de los objetos.
- Pedir explicaciones.
- Pedir aclaraciones.
- Expresar acciones que se están desarrollando en el momento de hablar.
- Llamar la atención de alguien.
- Interpretar instrucciones orales y escritas.
- Interpretar órdenes.
- Interpretar letreros (grafías y pictogramas).
- Expresar obligaciones.
- Preguntar por la ubicación de algo.
- Preguntar por la utilidad de algo.

CONTENIDOS LINGÜÍSTICOS

- Adverbios
- Indicadores de localización espacial:
Aquí, allí, acá, allá, cerca, lejos.
- Expresiones interrogativas
Dónde Qué Para qué
- Verbos en imperativo
Quitar
Colocar
Traer
Llevar
Limpiar
Buscar
- Expresiones
¡Ojo!
¡Cuidado!
¡Atención!

CONTENIDOS CULTURALES

- Prevención de riesgos laborales.
- Categorías profesionales a pie de obra.
- Procesos de interrelación y adaptación en los lugares de trabajo.
- Elección entre lenguaje formal e informal dependiendo de las jerarquías laborales.

LÉXICO

Sustantivos

alambre	hormigón
albañil	hormigonera
andamio	jefe de obra
arena	ladrillo
camión	manguera de agua
capataz	manguera eléctrica
carretilla	máquina
caseta	mira
casco	nivel de burbuja
cemento	pala
cepillo	palet
clavo	pasta
cortafrios	peón
cuerda	pico
encargado	tablón
grúa	tenazas
herramienta	saco

Verbos

asegurar	conectar
atar	descargar
atirantar	



MOTIVACIÓN

Con el libro cerrado, pregunta a los alumnos/as quién tiene una relación personal con el tajo. Acláreles que *tajo* es el nombre que recibe el trabajo en la construcción.

Pide a un voluntario/a que cuente al resto de los alumnos su experiencia personal: que hable del puesto de trabajo, cómo lo consiguió, su cometido, su relación con los compañeros/as y superiores, sus expectativas.

Es interesante que se establezca un debate acerca de los factores positivos (el compañerismo, el horario, el trabajo al aire libre...) y los factores negativos (el sueldo, el clima, el trabajo físico ...) del tajo.



PRESENTACIÓN

Actividad previa

Pedir a los alumnos/as que observen la ilustración. Preguntar a aquellos/as que han trabajado en la construcción acerca de las similitudes y diferencias posibles que encuentran entre la escena y su situación habitual de trabajo en el tajo.

Realizar una serie de preguntas: *¿Cuántos personajes aparecen? ¿Dónde están? ¿Qué hacen? ¿Para qué lo hacen? ¿Con qué lo hacen? ¿Por qué todo el mundo lleva puesto un casco? ...*

Actividad 1

Realizar una primera lectura de los diálogos, exagerando la entonación para que los alumnos/as los interpreten correctamente (cómo pedir en el diálogo 1, cómo advertir en el 2 y 3, o cómo llamar a alguien en el diálogo 4), diferenciando las expresiones interrogativas, exclamativas y enunciativas.

A continuación, preguntar a los alumnos/as: *¿Comprendéis todas las palabras de los textos (palet, ladrillo, saco, cemento, miras, grúa, andamio)? ¿Entendéis qué ocurre en los diálogos 1, 2, 3 y 4?*

Pedir a los alumnos/as que practiquen los cuatro diálogos por parejas. Pueden leerlos dos veces, intercambiando los papeles cada vez.

Actividad 2

Decir en voz alta y por orden las palabras de la columna central: *andamio, casco, cepillo, cuerda, grúa, ladrillo, pala, pico, saco, tenazas.*

Pedir a los alumnos/as que digan el número del dibujo que corresponde a cada palabra.

Ejemplo:

FORMADOR/A: *¿Qué número tiene la cuerda?*

ALUMNOS/AS: *La cuerda tiene el número 4.*

Aprovechar la oportunidad para continuar con el planteamiento de la actividad 3.

Ejemplo:

FORMADOR/A: *¿Qué es un pico? ¿Para qué sirve un pico? ¿Dónde está el pico en la ilustración?*

ALUMNOS/AS: *Un pico es una herramienta. Sirve para picar. El pico está en la ilustración entre la carretilla y la pala.*

Pedir que localicen en la ilustración algunos de los elementos de la actividad.

Ejemplo:

FORMADOR/A: *¿Dónde está la pala en la ilustración?*

ALUMNO/A: *La pala está al lado de la carretilla.*

Actividad 3

Plantear a los alumnos/as las preguntas *¿Qué es? ¿Para qué sirve? ¿Dónde está?* Para una mejor comprensión, aprovechar los elementos de la clase como ejemplos.

Ejemplo:

FORMADOR/A: (señalando el interruptor): *¿Qué es?*

ALUMNOS/AS: *Es un interruptor.*

FORMADOR/A: *¿Para qué sirve?*

ALUMNOS/AS: *Para encender y apagar la luz.*

FORMADOR/A: *¿Dónde está?*

ALUMNOS/AS: *En la pared.*

Actividad 4

Practicar con los alumnos/as el uso de los adverbios de lugar preguntándoles de forma individual dónde están algunos de sus compañeros/as respecto a ellos.

Ejemplo:

FORMADOR/A: *¿Dónde está X?, referido a su compañero/a más cercano.*

ALUMNO/A: *X está aquí.*

A continuación, decir que observen a los personajes, así como las herramientas y máquinas de la escena, y formular preguntas relacionadas con ellos.

Ejemplo:

FORMADOR/A: *El personaje número 10, ¿está cerca o lejos?*

¿Y el personaje número 2?

ALUMNO/A: *El personaje número 10 está lejos.*

El personaje número 2 está cerca.

Actividad 5

Pedir a los alumnos/as cuál es el significado de las señales que aparecen en su libro:

1. *Uso obligatorio del casco.*
2. *Riesgo general.*
3. *Protección individual obligatoria contra caídas.*
4. *Protección obligatoria del oído.*
5. *Cargas suspendidas.*
6. *Agua no potable.*

Preguntar después por señales concretas diciendo en voz alta el número que las acompaña para asegurarse de que han aprendido su significado.

Ejemplo:

FORMADOR/A: *¿Qué significa la señal número 1?*

ALUMNOS/AS: *Hay que ponerse el casco.*

Asegurarse de que los alumnos/as comprenden la importancia de estas señales para prevenir accidentes laborales.

FORMADOR/A: *¿Qué puede ocurrir si bebemos agua de una fuente con la señal 6?*



SISTEMATIZACIÓN

Actividad 6

Leer el enunciado de la actividad y pedir a los alumnos/as que lo resuelvan siguiendo el ejemplo. Realizar la corrección en voz alta.

Ejemplo:

FORMADOR/A: *¿Con qué dibujo han unido mediante una flecha la palabra clavo?*

ALUMNOS/AS: *Con el dibujo número 1.*

Hacer preguntas acerca de cada dibujo como repaso de actividades anteriores.

Ejemplo:

FORMADOR/A (refiriéndose al clavo): *¿Qué es? ¿De qué material es? ¿Para qué sirve?*

ALUMNOS/AS: *Es un clavo, que es un material de la construcción. Es de metal. El clavo sirve para unir elementos.*

Actividad 7

Decir en voz alta el nombre de los tres vehículos (*moto, camión, furgoneta*) para que los alumnos/as asocien los dibujos con sus nombres. Explicar lo que significan las señales de la columna central: *llegar, salir*, asegurándose de que comprenden la diferencia.

Ejemplo:

FORMADOR/A: *Si yo entro por la puerta, ¿llego o salgo?*

ALUMNOS/AS: *Llegas.*

Dibujar un reloj en la pizarra con los números, pero sin manecillas. Pedir a un voluntario/a que represente en el dibujo distintas horas, diferentes a las que figuran en el libro del alumno.

Ejemplo:

FORMADOR/A: *Representa las dos en punto.*

ALUMNO/A: *Dibujará la manecilla grande en las 12 y la manecilla pequeña en las 2.*

Una vez que conocen todos los elementos de la actividad, leer el

enunciado para que la resuelvan por parejas.

FORMADOR/A: *Señalad el dibujo que representa el camión en la primera columna, llegar en la segunda y las once y media en la tercera.*

Actividad 8

Pedir a la clase que observen los dibujos.

FORMADOR/A: *¿Qué son? ¿Para qué sirven?*

ALUMNOS/AS: *Son señales. Sirven para decir algo importante mediante un dibujo.*

Agrupar a los alumnos/as en grupos de cuatro para que realicen la actividad. Preguntar qué creen que significa cada una de las señales.

Ejemplo:

FORMADOR/A: *¿Qué significa la señal número 6?*

ALUMNOS/AS: *Agua no potable.*

Decir a los alumnos/as que hablen del lugar en el que han visto estas señales o dónde deberían colocarse. Es importante que expliquen qué deben hacer cuando las vean.

Ejemplo:

ALUMNO/A: *Debo ponerme el casco si trabajo en un lugar donde aparece la señal número 1.*

Actividad 9

Leer el enunciado y el diálogo de la actividad en voz alta, exagerando la pronunciación. A continuación, pedir a varios voluntarios/as que lean una por una las frases.

Tras cada intervención, leerlas de nuevo comparando las distintas entonaciones para que comprendan cómo cambia el significado.

Ejemplo:

FORMADOR/A: *Necesito más material. ¡Necesito más material! ¿Necesito más material?*

En el primer caso, pido material; en el segundo, también pido material, pero con urgencia; en el tercero, pregunto si necesito más material.

Actividad 10

Pedir a los alumnos que vuelvan a leer el diálogo de la actividad 9. Formar parejas para que los alumnos/as completen los diálogos 1 y 2 siguiendo el modelo. Decir que practiquen la lectura de los diálogos una vez que resuelvan la actividad.

Trabajar con el vocabulario que aparece en los diálogos para efectuar un repaso rápido del léxico de la Unidad.

Ejemplo:

FORMADOR/A: *¿Qué es el cemento, una herramienta o un material? ¿Qué es la paleta, una herramienta o un material?*

ALUMNOS/AS: *El cemento es un material. Pero la paleta es una herramienta.*

FORMADOR/A: *¿Conocéis otros nombres de herramientas? ¿Sabéis el nombre de otros materiales?*

ALUMNOS/AS: *La pala. Los ladrillos.*

Actividad 11

Texto de la actividad para el formador/a:

¡Cuidado con la hormigonera!

Es la primera vez que estoy en un andamio.

Deja el material aquí, cerca de la grúa.

Trae más ladrillos.

Ven, ven, Okouny.

Leer una a una estas frases relacionadas con la ilustración de la presentación. A continuación, repetir pidiendo a los alumnos/as que identifiquen y localicen en el dibujo al emisor (*¿Quién lo dice?*) y al receptor (*¿A quién se lo dice?*) del mensaje.

Los alumnos/as aprenderán el vocabulario relacionado con la jerarquía del trabajo en el tajo: *capataz, encargado, oficial, ayudante, albañil, peón*. Escribir en la pizarra estas palabras, situando distintos puestos de trabajo uno debajo de otro y con flechas (en orden jerárquico) y repetir el ejercicio, pidiendo a los alumnos/as que identifiquen a cada personaje (emisor y receptor en cada caso) con el puesto que creen que desempeñan.

Ejemplo:

FORMADOR/A: *¿Qué puesto desempeña el personaje que dice Trae más ladrillos?*

ALUMNOS/AS: *Capataz.*

FORMADOR/A: *¿Qué puesto desempeña el personaje al que se lo dice?*

ALUMNOS/AS: *Peón.*

Actividad 12

Para introducir la actividad, decir a los alumnos/as que identifiquen la palabra que se diferencia de las demás dentro de un grupo: nombrar a cinco alumnos y a una alumna. A continuación, leer en alto los términos, preguntando a los alumnos/as al finalizar cada grupo de palabras.

Ejemplo:

FORMADOR/A: (refiriéndose al primer grupo): *¿Qué palabra no pertenece al grupo? ¿Por qué?*

ALUMNOS/AS: *Come. Porque no es parte del trabajo en el tajo.*

Aprovechar la actividad para recordar a los alumnos lo que son herramientas y materiales.

Ejemplo:

FORMADOR/A: *¿Qué es la carretilla?*

ALUMNOS/AS: *Una herramienta de trabajo.*



INTEGRACIÓN

Actividad 13

Pedir a los alumnos/as que trabajen por parejas y formen cinco oraciones que tengan sentido y que contengan una palabra de la primera columna, el enlace *sirve para* y una palabra de la última columna. Leer el ejemplo y recordar que no deben repetir palabras.

Corregir el ejercicio en voz alta. Pedir a una serie de voluntarios/as que lean las oraciones.

Asegurarse de que los alumnos/as comprenden el significado de las soluciones al ejercicio.

Ejemplo:

FORMADOR/A: *¿Qué sirve para llevar la pasta?*

ALUMNOS/AS: *La carretilla.*

FORMADOR/A: *¿Para que sirve la cuerda?*

ALUMNOS/AS: *Para atirantar.*

Actividad 14

Con el libro cerrado, leer a los alumnos/as una por una las distintas palabras y preguntar si se trata de un material, una herramienta o una acción en cada caso.

A continuación, pedir a los alumnos/as que escriban las soluciones de forma individual en su libro. Asegurarse de la correcta resolución de la actividad pidiendo a un voluntario/a que lea las tres columnas en las que se ha agrupado el vocabulario propuesto en la actividad.

Actividad 15

Preguntar a los alumnos/as acerca de su conocimiento de la elaboración de pasta de cemento. Pedir la ayuda de un voluntario/a para contar al resto de la clase cómo se realiza esta actividad. Leer el enunciado de la actividad para que los alumnos/as ordenen las distintas fases contempladas y que comenten las diferencias con el proceso descrito por su compañero/a.

Actividad 16

Leer una por una las situaciones propuestas y comentar las distintas respuestas de los alumnos/as; que comprendan que hay unas formas de expresión más correctas y más comprensibles que otras, y la importancia de hacerlos entender, especialmente en este caso.

Ejemplo:

FORMADOR/A: *¿Qué ocurriría si veo que un compañero/a va a cruzar un semáforo en rojo y no sé qué significa, o grito ¿cuidado? en lugar de ¡cuidado!?*

ALUMNO/A: *Que le puede atropellar un coche.*



ACTIVIDAD GLOBALIZADORA

Pide a los alumnos/as que elijan a uno de los personajes que aparecen en la ilustración de la presentación. Utiliza como recurso las palabras relacionadas con la construcción que han estudiado a lo largo de la Unidad y que aparecen en la ilustración (*andamio, casco, grúa, ladrillo, pala, pico, cubo, carretilla, paleta, camión, hormigonera, arena, cemento, peón, capataz...*).

1. Plantear la siguiente situación: eres un observador que desea conocer todos los elementos que aparecen en una obra y necesitas ayuda. Pide a los alumnos/as que te indiquen dónde está cada uno de estos elementos (una pala, un andamio...) con respecto a ellos (aquí, allí...).

Ejemplo:

FORMADOR/A: (refiriéndose a los alumnos/as que han elegido al personaje 1): *¿Dónde se encuentra la grúa?*

ALUMNOS/AS: *La grúa está allí.*

Repite la misma pregunta a varios grupos para que practiquen la utilidad del empleo de adverbios de lugar.

2. Pide a los alumnos/as que piensen en el personaje más apropiado para proporcionarle determinadas herramientas según la proximidad de éstas. Aprovecha la actividad para pedir a los alumnos/as que indiquen si cada elemento es una *herramienta* o un *material* cuando corresponda, y *para qué sirve*.

Ejemplo:

FORMADOR/A: *¿Quién puede darme una carretilla?*

ALUMNOS/AS: *El personaje número 2.*

FORMADOR/A: *¿Es un material o una herramienta?*

ALUMNOS/AS: *Es una herramienta.*

FORMADOR/A: *¿Para qué sirve?*

ALUMNOS/AS: *Sirve para transportar materiales.*

OBJETIVOS LINGÜÍSTICOS

- Entender instrucciones sencillas que precisa para desenvolverse en el puesto de ayudante de cocina.
- Poder intercambiar comentarios elementales con los compañeros de trabajo y conocer el léxico fundamental de los alimentos y útiles de su profesión.
- Saber identificar los utensilios de cocina, así como su función, y distinguir las categorías profesionales del resto de los trabajadores.
- Conocer las expresiones que permiten pedir que se repitan los mensajes que no se han podido entender.

Objetivos transversales

- Aprender las formas de relación personal en el ámbito laboral de la cocina.
- Salud e higiene laboral en la manipulación de los alimentos.

SITUACIONES COMUNICATIVAS

- Elaborar mensajes comprensibles en la cocina de un restaurante, un hotel, un hospital..
- Colocación de útiles de cocina.
- Representación de tareas.

FUNCIONES

- Preguntar sobre lo que ha ocurrido (hace un momento, esta mañana) y otros marcadores del pretérito perfecto.
- Expresar y preguntar si es posible o no hacer algo.
- Expresar la coincidencia y el desacuerdo.

CONTENIDOS LINGÜÍSTICOS

Demostrativos

Este Ese Aquel
Esta Estas Estos

El pretérito perfecto

He hecho
He puesto

Estar + participio

Está cocido
Está asado
Está hecho

Expresiones

(coincidencia y desacuerdo)

A mí sí
A mí también
A mí no

Marcadores

Ya
Todavía no
Aún no

CONTENIDOS CULTURALES

- Alimentos básicos de la cocina española.
- Precauciones para evitar los accidentes de trabajo.

LÉXICO

Sustantivos

aceite	jefe de cocina
cacerola	lácteos
carnes	legumbres
cazo	olla
cocinero	pescados
embutidos	pinche
frutas	sartén
guiso	verduras
huevos	

Verbos

apagar	fregar
batir	freír
cocer	mezclar
cocinar	pelar
cortar	picar
cuajar	secar



MOTIVACIÓN

Antes de comenzar la explicación de esta Unidad, muestra a los alumnos/as un libro de cocina. Lee una de las recetas y pide a dos voluntarios/as que escriban en la pizarra: a uno los ingredientes y al otro los utensilios de cocina que vayas nombrando.

Después de leer las dos listas de palabras, pregunta a los alumnos/as si las conocen. Pide a aquellos/as que conocen su significado que se lo cuenten a sus compañeros/as. Pregúntales si estos objetos se parecen a otros de sus países de origen y si estos alimentos se cocinan de otra manera.

PRESENTACIÓN

Actividad previa

Pedir a los alumnos que abran el libro. Describir la escena: *Es una cocina. En ella, una serie de trabajadores hacen distintas cosas para preparar la comida a un colectivo de personas.*

Preguntar: *¿Qué creéis que hace cada uno de los personajes de la ilustración? ¿Qué podéis decir de la indumentaria de estos trabajadores (el delantal, el gorro, los guantes...)?*

FORMADOR/A: *¿En qué establecimientos podríais encontrar una cocina así?*

ALUMNOS/AS: *En restaurantes, hoteles, colegios, comedores de empresas...*

Actividad 1

Elegir a seis alumnos/as para leer los diálogos. Informarles de que Mijail es el personaje 4 de la ilustración, Tatiana el 3, Atha el 1, Nayim el 2, Li-Yang el 8 y Pedro el 7.

Pedir a los alumnos que observen la ilustración y que inventen otro diálogo para los personajes 5 y 6.

Ejemplo:

ALUMNOS/AS: *Personaje 6. ¡Tienes que pelar las patatas antes de cocerlas!*

Personaje 5. *Lo siento. Ahora mismo las pelo.*

Actividad 2

Nombrar en voz alta las palabras de la actividad. Que los alumnos/as digan en cada caso el número del dibujo correspondiente y si se trata de un alimento o un utensilio de cocina.

Escribir estas palabras en la pizarra. Asegurarse de que comprenden el significado del vocabulario propuesto.

Ejemplo:

FORMADOR/A: *¿Qué es el pollo?*

ALUMNOS/AS: *Es un tipo de carne de ave.*

Actividad 3

Leer el globo del dibujo. Después, releer el texto añadiendo a

la entonación interrogativa un tono exclamativo. Pedir a los alumnos/as que digan qué personaje de la ilustración creen que haría la pregunta enfadado y qué personaje/s no.

ALUMNOS/AS: *Creo que los personajes 4 y 6 parecen enfadados y los personajes 2 y 7 no.*

Actividad 4

Pedir a dos voluntarios/as que representen el diálogo del dibujo. Relacionar esta actividad con la anterior, e insistir en las expresiones utilizadas cuando no entendemos o no escuchamos lo que nos dicen.

FORMADOR/A: *¿Creéis ahora que el personaje 6 está enfadado?*

ALUMNOS/AS: *Sí, por el gesto que hace con el dedo.*

FORMADOR/A: *¿Puedes repetir más despacio? ¿Puedes repetir más alto?*

Actividad 5

Pedir a los alumnos/as que miren las señales. Decirles que trabajen por parejas para encontrar su significado. Dar la explicación a ca-

da señal y preguntar a los alumnos/as si coincide o no con su interpretación.

1. Servicio de caballeros.
2. Servicios.
3. Servicio de señoras.
4. Reservado para minusválidos.
5. Cafetería.
6. Restaurante.

SISTEMATIZACIÓN

Actividad 6

Leer el enunciado y las palabras de la actividad. Decir los números para que los alumnos/as den la solución a la actividad. Preguntarles para qué sirven cada uno de estos utensilios de cocina. Pedir a los alumnos/as que localicen los distintos objetos en la ilustración de la presentación.

Ejemplo:

FORMADOR/A: *¿Para qué sirven las tijeras?*

ALUMNO/A: *Las tijeras sirven para cortar.*

FORMADOR/A: *¿Para qué se utiliza el cazo?*

ALUMNO/A: *Con el cazo se sirve la sopa.*

Soluciones:

3. Tenedor
4. Cuchara
5. Cuchillo
6. Embudo
7. Cacerola
8. Abridor
9. Olla
10. Sartén

Actividad 7

Pedir a un voluntario/a que lea las palabras con las que deben completar el texto. Que los alumnos/as que comprenden su significado, lo expliquen a los compañeros/as que tienen dudas.

Leer el siguiente texto:

Tatiana es ayudante de cocina en un restaurante de Toledo. Esta semana ha tenido que hacer horas extras en el trabajo. Ha fregado más platos que ningún día. Ha lavado muchos kilos de pimientos y

tomates, y ha preparado cientos de tortillas. Ha tenido que atender a muchos clientes.

Leer la solución y comentar a los alumnos/as la relación que existe entre la cocina y las fiestas populares. Preguntarles acerca de este aspecto cultural en sus respectivos países.

Actividad 8

Leer de nuevo el texto de la actividad anterior, despacio para que los alumnos/as resuelvan la actividad de forma simultánea. Repetir la lectura tantas veces como sea necesario para la correcta resolución de la actividad. Pedir a los alumnos/as que construyan frases verdaderas que corrijan a las falsas.

Ejemplo:

ALUMNOS/AS: 2. Esta semana (Tatiana) ha trabajado mucho. 4. (Tatiana) ha preparado muchas tortillas. 6. (Tatiana) trabaja en Toledo.

Actividad 9

Pedir a los alumnos/as que realicen una primera lectura de las preguntas planteadas. Decir a los alumnos que subrayen las palabras que desconozcan y que pregunten su significado. Pedirles que completen la actividad de forma individual.

Que corrijan después por parejas y que un voluntario/a conteste a las preguntas una por una. Tras dar la solución a cada cuestión, plantear con cada una distintas situaciones en las que sea oportuno añadir al final de la pregunta la expresión *por favor*.

Soluciones:

- ¿Puedo colocar las ollas? Sí cólcalas.
- ¿Puedo pasar la bayeta? Sí, pásala.
- ¿Puedo tirar la basura? Sí, tírala.
- ¿Puedo abrir esta lata? Sí, ábrela.
- ¿Puedo probar este guiso? Sí, pruébalo.
- ¿Puedo guardar los cubiertos? Sí, guárdalos.

Actividad 10

Agrupar a los alumnos/as por parejas. Que uno de ellos pregunte al otro/a: *¿Qué es esto?*, señalando cada vez una de las palabras que se presentan. Que subrayen aquellas palabras que ambos desconocen. Hacer una puesta en común para aclarar todos los significados antes de resolver la actividad.

Ejemplo:

ALUMNO/A 1: *¿Qué es esto?*

ALUMNO/A 2: *Es una pescadilla. Una pescadilla es un pescado.*

ALUMNO/A 1: *¿Qué es esto?*

ALUMNO/A 2: *Es un queso. Un queso es un lácteo.*

ALUMNO/A 1: *¿Qué es esto?*

ALUMNO/A 2: *Es una manzana. Una manzana es una fruta.*

El formador/a podrá hacer preguntas para saber si los alumnos/as comprenden el significado de todos los alimentos expuestos en la actividad: *¿Conoces la pescadilla? ¿La has probado? ¿Te gusta el pescado? ¿Y la fruta? ¿Cuál es la que más te gusta? ¿Por qué?*

Pedir a los alumnos/as que comenten los alimentos que no se consumen en sus respectivos países. Los musulmanes, por ejemplo, tienen prohibido comer cerdo y todos los productos derivados de él: jamón serrano, jamón, cocido, mortadela, chorizo y salchichón.

Preguntar: *¿Qué alimentos son los que más se consumen en tu país?*

Actividad 11

Leer el enunciado y pedir a un alumno/a que resuelva la actividad para sus compañeros/as. Repetir las respuestas correctas para asegurarse de que todos los alumnos/as conocen estas señales.

- Extintor.
- Servicio de caballeros.
- Paso elevado para peatones.
- Punto de encuentro.
- Servicio de señoras.
- Servicios.
- Cafetería.

Recordar a los alumnos/as que estas son señales informativas y hacer preguntas.

FORMADOR/A: *¿En qué lugares se encuentra la señal 1?*

ALUMNOS/AS: *En la puerta de un servicio, en un aparcamiento, en cabinas telefónicas.*



Actividad 12

Pedir a un alumno/a que explique lo que es una adivinanza. Leer el texto y aprovechar la oportunidad para utilizar de nuevo la expresión: *¿Qué es esto?*

Una adivinanza es una frase, por lo general en verso, que se dice para conocer la respuesta de un acertijo. La adivinanza de la actividad hace referencia a la *cebolla*.

Preguntar a los alumnos/as si conocen adivinanzas de sus países de origen. ¿Podrían contar alguna? Las adivinanzas de los países con mismo idioma suelen ser similares, aunque hay palabras que cambian. ¿Son similares en vuestros países?

Proponer a los alumnos/as otros ejemplos y pedirles que cuenten a sus compañeros/as más adivinanzas.

FORMADOR/A: *De padres cantores vengo, pero no soy cantor, tengo blanco el cuerpo y amarillo el corazón. ¿Qué es?*

ALUMNOS/AS: *El huevo.*

Actividad 13

Continuar con el planteamiento de la actividad anterior, y pedir a los alumnos/as que inventen sus propias adivinanzas.

Agruparlos y ayudar a los distintos grupos formados a desarrollar las descripciones. A continuación, pedir a un representante de cada grupo que lea la adivinanza a los demás compañeros/as.

Ejemplo:

ALUMNO/A: *Es pequeña, dura, redonda y de color marrón. Es una*

legumbre. Se come cocida. Es un ingrediente de un plato típico marroquí.

ALUMNO/A: *La lenteja. El plato típico de Marruecos es la harira.*

ALUMNO/A: *Es alargada, dura y de color naranja. Es una verdura. Se come cruda o cocida. Es un ingrediente de muchos caldos y ensaladas.*

ALUMNO/A: *La zanahoria.*

Actividad 14

Leer la actividad. Aclarar las dudas de vocabulario que surjan de esta primera lectura. Insistir a los alumnos/as acerca de las dos partes de una receta: los ingredientes y la preparación.

FORMADOR/A: *¿Cuál es el plato típico que más te gusta del país? ¿Cuáles son los ingredientes? ¿Puedes encontrar estos ingredientes cerca de donde vives? ¿Dónde? ¿Se puede preparar este plato con otros ingredientes?*

Pedir a los alumnos/as que hablen a la clase acerca de la gastronomía de sus países de origen.

Actividad 15

Decir a los alumnos/as que completen las frases en parejas. Pedir a un alumno/a que lea la primera respuesta y hacer preguntas para que comprendan el uso apropiado de género y número.

ALUMNO/A: *Coloca estas sartenes en el armario.*

FORMADOR/A: *¿Y si habláramos de tenedores?*

ALUMNO/A: *Coloca estos tenedores en el armario.*

FORMADOR/A: *¿Y si nos referimos a un delantal?*

Que los alumnos/as practiquen los demostrativos con los objetos que se encuentran dentro del aula. Utilizar los mismos verbos de la actividad.

Ejemplo:

FORMADOR/A: *¿De quién es este abrigo? ¿Dónde pongo estos lápices? ¿Quién ha colocado esta goma en la pizarra? ¿Quién ha dejado aquí estas gafas?*

Actividad 16

Decir a los alumnos que hablen en parejas de las cuestiones planteadas. Preguntar a la clase si alguno de ellos/as ha trabajado en una cocina o conocen a alguien que lo haya hecho. En caso afirmativo, pedirles que cuenten a sus compañeros/as sus experiencias.

Actividad 17

Que los alumnos/as formen grupos de tres para desarrollar la actividad. Pedirles que representen los diálogos con los diferentes ejemplos.

Al concluir la actividad, que expresen las preferencias y gustos que tienen utilizando otro tipo de vocabulario: qué les gusta hacer los fines de semana, qué programas de televisión prefieren, cuál es el medio de transporte que más les gusta, qué tipo de comida prefieren, etc.

Ejemplo:

FORMADOR/A: *¿Qué te gusta hacer los fines de semana? ¿Te gusta ir al cine?, o ¿prefieres leer? ¿Cuál es tu programa favorito? ¿Y tu pizza favorita?*

Actividad 18

Después de resolver la actividad, pedir a algunos alumnos/as que expliquen las siete diferencias encontradas.

Soluciones:

ALUMNO/A 1: *El reloj del dibujo 1 marca distinta hora que la del 2.*

ALUMNO/A 2: *En el dibujo 1 hay extintor y en el 2 no.*

ALUMNO/A 3: *En el dibujo 1 hay un colador que no aparece en el dibujo 2.*

ALUMNO/A 4: *En el dibujo 1 hay dos fogones más que en el 2.*

ALUMNO/A 5: *En el dibujo 1 se ven al cocinero los dos brazos y en el 2 sólo uno.*

ALUMNO/A 6: *En el dibujo 1 la mujer lleva un pañuelo en el cuello y en el 2 no.*

ALUMNO/A 7: *En el dibujo 1 hay una espumadera y en el dibujo 2 no.*



ACTIVIDAD GLOBALIZADORA

Pide a los alumnos/as que se coloquen formando un círculo. El objetivo es practicar las partes de la oración y la expresión oral y escrita.

Divide la clase en grupos y entrega una hoja de papel en blanco a cada alumno/a. Pídeles que escriban el nombre de una persona y pasen la hoja doblada al compañero/a de al lado. El/la que recoge el papel tiene que escribir debajo el nombre de una profesión, doblar la hoja y pasarla al compañero de grupo. Y así sucesivamente.

Estos son los elementos y el orden en el que se van anotando:

- Nombre de una persona.
- Su profesión.
- Su actividad en esa profesión.
- Dónde realiza esa tarea.
- El momento del día (tarde, noche, hora).
- Se encuentra con... (deberá escribirlo el alumno que le toque).
- Nombre de otra persona.
- Le dice:

Cuando todos los alumnos/as hayan escrito los ochos puntos, se leerán las historias.

Repaso 2

Actividad 1

Introducir la actividad comentando la fotografía:

- ¿Quién es?
- ¿Qué hace?
- ¿Qué profesión tiene?
- ¿En qué consiste su trabajo?

Explicar a los alumnos/as que una orientadora de Cruz Roja está haciendo una encuesta sobre las condiciones de trabajo de los asistentes a este curso.

Realizar una lectura del texto para que los alumnos/as escuchen la información de forma general. Después, leer el texto de forma pausada para que los alumnos/as escriban las respuestas.

Orientadora: ¿A qué te dedicas?
Dimitri: Soy peón de la construcción.

Orientadora: ¿Cuántas horas trabajas al día?

Dimitri: Ocho.

Orientadora: ¿Trabajas los fines de semana?

Dimitri: Trabajo algunos sábados por la mañana.

Orientadora: ¿Cuántos días libres tienes a la semana?

Dimitri: Pues los domingos y algunos sábados.

Orientadora: ¿Y cuántas vacaciones?

Dimitri: Veintiocho días al año.

Orientadora: ¿Tienes contrato de trabajo?

Dimitri: Sí, temporal.

Orientadora: ¿Estás contento con tu trabajo?

Dimitri: Pues sí.

Orientadora: Bien. Esto es todo. Muchas gracias por tu colaboración.

Dimitri: De nada.

Una vez concluido el ejercicio, el formador/a podrá leer de nuevo las preguntas y los alumnos/as responder de forma oral con sus datos personales.

Ejemplo:

FORMADOR/A: ¿A qué te dedicas?
¿Cuál es tu profesión? ¿Cuántas horas trabajas a la semana?

ALUMNO/A: Trabajo en un taller mecánico. Soy aprendiz de chapista. Trabajo unas 40 horas semanales.

Actividad 2

Comentar la fotografía:

¿Qué es lo que se ve en esta fotografía?

¿Qué hace el personaje?

¿Dónde trabaja?

Los alumnos/as completarán el texto utilizando el pretérito perfecto. Después, en parejas, que practiquen de forma oral este tiempo verbal.

Soluciones:

«He empezado a trabajar a las 9 de la mañana y he terminado a la seis de la tarde. De una a dos he descansado una hora para comer. Esta mañana, como todos los días, he preparado los postres y he ayudado al oficial de cocina a meter los dulces en el horno. También he tenido que pelar, lavar y cortar las patatas para hacer las tortillas. Una compañera ha batido los huevos y yo he limpiado las sartenes. A última hora, esta compañera y yo hemos recogido todos los utensilios y los hemos colocado en su sitio».

Actividad 3

Hacer primero la actividad oralmente. Los alumnos/as leerán la descripción y adivinarán de qué fruta se trata. Pedirles que escriban las respuestas en su Manual e ir comprobando la ortografía.

Para ampliar la actividad, el formador/a podrá pedirles que describan otras frutas que conozcan, por ejemplo las frutas típicas de sus países que no se encuentran en España.

Soluciones:

2. manzana
3. melón
4. sandía
5. fresa
6. piña

Actividad 4

Observar la fotografía.

Preguntar:

¿Qué hace el personaje?

¿Quién es?

¿Dónde está?

¿Está contenta?

Pedir a los alumnos/as que ordenen la siguiente secuencia del proceso de búsqueda de empleo. Después, que expresen cómo buscaron su primer empleo, haciendo hincapié en la formación y en la preparación previa.

Soluciones:

2. Cuando terminé el curso fui al SIE de la Cruz Roja.
3. Luego me inscribí en el paro.
4. Después escribí un anuncio y lo mandé a la prensa.
5. Me llamaron de una empresa para hacerme una entrevista.
6. Me seleccionaron y me dieron el trabajo.
7. Y ahora estoy muy contenta trabajando en una oficina.

Actividad 5

Pedir a los alumnos/as que formen las frases correctas con las palabras que aparecen desordenadas y que las escriban a continuación.

Soluciones:

2. Estoy guardando los botes en el armario.
3. ¿Has visto mi gorro? No lo encuentro.
4. Desconecta la máquina cuando termines.
5. No te olvides de ponerte el casco.
6. El pollo ya está hecho.
7. Voy a limpiar el suelo de la cocina.
8. Tienes que dejar estas cajas en el almacén.

Actividad 6

Leer el enunciado. Los alumnos/as contestarán las preguntas rodeando con un círculo la respuesta acertada. En la página 96 del Manual encontrarán las soluciones.

ACTIVIDADES COMPLEMENTARIAS

Actividad 1

Objetivo: describir objetos.

Adivina, adivinanza: ¿Sabes a qué fruta se refiere? Continuación de la actividad 3:

FORMADOR/A: Es pequeño, amarillo y redondo. Tiene un sabor ácido y fuerte. ¿Qué es?

ALUMNO/A: El limón.

FORMADOR/A: Se venden en racimos. Pueden ser blancas, rojas o negras. ¿Qué son?

ALUMNO/A: Las uvas.

FORMADOR/A: Tiene mucho zumo y es también el nombre de un color. ¿Qué es?

ALUMNO/A: La naranja.

Actividad 2

Objetivo: practicar A mí sí, A mí no, A mí también, A mí tampoco,

Yo sí, Yo no, Yo también, Yo tampoco.

Los alumnos/as contestarán a las frases propuestas utilizando las expresiones presentadas en el objetivo de la actividad. Copiarlas en la pizarra y leerlas.

1. No me gusta el plátano.
2. Me apetece lavar los platos.
3. Prefiero ir al cine que al teatro.
4. No me gusta pasar la aspiradora.
5. Me encanta la playa.
6. Preferiría trabajar de noche.

Actividad 3

Objetivo: ampliar el concepto de posesión (identificación, relación de propiedad). Adquisición de los pronombres posesivos.

Parte A

El formador/a copiará en la pizarra el Documento 1.

Documento 1

PRONOMBRES POSESIVOS			
Un poseedor		Varios poseedores	
Singular	Plural	Singular	Plural
(el) mío	(los) míos	(el) nuestro	(los) nuestros
(la) mía	(las) mías	(la) nuestra	(las) nuestras
(el) tuyo	(los) tuyos	(el) vuestro	(los) vuestros
(la) tuya	(las) tuyas	(la) vuestra	(las) vuestras
(el) suyo	(los) suyos	(el) suyo	(los) suyos
(la) suya	(las) suyas	(la) suya	(las) suyas

Documento 2

1. Mi país es muy bonito, ¿y el tuyo?	
2. Mis hijos van a la escuela, ¿_____?	(tu hijo)
3. Mi mujer es cocinera, ¿_____?	(tu mujer)
4. Nuestro coche es muy viejo, ¿_____?	(el de vosotros)
5. El piso de Ilin y Nayim es caro, ¿_____?	(el de ellos)
6. Nuestra profesora es muy amable, ¿_____?	(la de vosotros)
7. Mi jefe es muy antipático, ¿_____?	(tu jefe)
8. Mi contrato es por obra y servicio, ¿_____?	(su compañera)

Presentar cada uno de los pronombres con un ejemplo:

Este es mi libro. Es el mío.

Esta es tu pala. Es la tuya.

Esta es su nómina. Es la suya.

Después de varios ejemplos, que los alumnos/as continúen con otros ejemplos hasta haber visto todos los posesivos.

Parte B

Fotocopiar el Documento 2 y repartirlo a los alumnos/as. Que respondan a las preguntas de forma oral, como en el ejemplo.

Actividad 4

El formador/a copiará en la pizarra los dos cuadros siguientes:

colocar
lavar
abrir
barrer
poner
pelar
guardar
limpiar

el suelo de la cocina
la vajilla en la repisa
los alimentos en el frigorífico
las sartenes y las ollas
los ajos para el guiso
las latas de tomate
el lavavajillas
el pescado fresco

Que los alumnos/as, en parejas, practiquen con su compañero/a lo que les gusta o no les gusta hacer, como en el ejemplo:

ALUMNO/A 1: Yo prefiero fregar los platos sucios.

ALUMNO/A 2: A mí me gusta picar la carne.

Actividad 5

Objetivo: evaluación del curso.

Al igual que en la primera evaluación, al final de este segundo repaso conviene pedir a los alumnos/as su opinión sobre el proceso de aprendizaje/enseñanza de este curso. Que escriban unas breves líneas sobre lo que más y lo que menos les ha gustado de las clases, sin indicar su nombre.

OBJETIVOS LINGÜÍSTICOS

- Entender y reproducir sencillos mensajes escritos sobre las tareas que se realizan en el servicio doméstico y en la ayuda a domicilio.
- Adquirir y practicar el vocabulario de las partes del cuerpo, de los electrodomésticos del hogar, los parentescos y prendas de vestir.
- Expresar las molestias físicas y los síntomas de las enfermedades.
- Reconocer las expresiones y el lenguaje de las tareas más frecuentes en el cuidado y atención de niños y ancianos.

Objetivos transversales

- El reciclado de los materiales.
- El servicio de Correos y Telégrafos.

SITUACIONES COMUNICATIVAS

- Trabajos que realizan las personas empleadas en el servicio doméstico para cuidar a ancianos, niños o enfermos.
- Conocimiento de las principales tareas, aparatos del hogar, y funciones que se desempeñan en estos trabajos.

FUNCIONES

- Hablar de la salud, las enfermedades y de los síntomas.
- Expresar el dolor.
- Utilizar expresiones de frecuencia y de cantidad.
- Interpretar y producir mensajes sencillos escritos, referidos a las tareas que se realizan en el cuidado del hogar.

CONTENIDOS LINGÜÍSTICOS

Expresiones de frecuencia

Todos los días
De vez en cuando
Cada día
Cada dos días
Una vez a la semana
Una vez al mes
Alguna vez
Esta mañana
Hoy
Ya

Verbos reflexivos

Lavarse *Vestirse*
Ducharse *Acostarse*
Ponerse *Quitarse*

Expresiones

Lo siento *No se preocupe*
¡Vamos! *Sí, ya voy*
Dice que...

CONTENIDOS CULTURALES

- El reparto de las tareas domésticas entre los componentes del grupo familiar.
- Los animales domésticos.

LÉXICO

Sustantivos

Alzheimer	matrimonio
artrosis	medicina
aspiradora	mensaje
cataratas	muletas
cuello	nieta
espalda	pastillas
esposa	pomada
farmacia	soledad
jarabe	tensión
lavadora	termómetro

Verbos

calentar	planchar
cuidar	poner
jugar	sacar
masticar	ver
oír	



MOTIVACIÓN

Con el libro cerrado, pregunta a los alumnos/as si conocen lo que es la ayuda a domicilio.

¿Os gusta ayudar a las personas mayores o a las que tienen alguna enfermedad?

¿Has oído hablar de la tercera edad? ¿Y de los pensionistas? ¿Te gusta cuidar ancianos?

Pregunta si alguno/a ha trabajado en el servicio doméstico, si saben las tareas que hay que hacer en una casa. *¿Os gusta coser, planchar, sacar la basura? ¿Preferís alguna tarea doméstica en particular? ¿Qué tareas creéis que deben hacer los hombres? ¿Y las mujeres? ¿Por qué? ¿Creéis que están bien repartidas las tareas entre hombres y mujeres? ¿Qué sucede en vuestros países?*

Con el libro abierto, pregunta a los alumnos/as: *¿Te gusta realizar las tareas domésticas? ¿Podrías enumerar alguna?*



PRESENTACIÓN

Actividad previa

Pedir a los alumnos/as que miren con atención la ilustración.

Se han elegido múltiples elementos que pueden servir para comparar las distintas costumbres sociales en los países de origen de los alumnos/as: los ancianos que viven solos, los niños que se quedan en casa mientras los padres trabajan, la mujer que limpia la calle, el hombre que plancha, los animales domésticos, etc. Hacer preguntas como en el ejemplo:

FORMADOR/A: *¿Qué hace el personaje 8, del segundo B? ¿Y los niños del segundo A?*

¿Qué hace el personaje 3, del tercer B? ¿Y el número 14?

Preguntar a los alumnos/as por las distintas situaciones que ocurren en las distintas viviendas del edificio. En todas ellas pueden observar personas trabajando en la ayuda a domicilio o en el servicio doméstico. *¿Podrían distinguir las?*

Ejemplo:

FORMADOR/A: *¿En qué viviendas hay personas mayores o enfermas?*

ALUMNO/A: *En el primero A y en el tercero A.*

FORMADOR/A: *¿Sabrías decir qué hacen las personas que trabajan en el servicio doméstico?*

ALUMNO/A: *Planchar, pasar la aspiradora...*

Actividad 1

Pedir a los alumnos/as que lean los tres diálogos de la actividad y subrayen las palabras que no comprendan.

Leer a la clase cada uno de los diálogos. En parejas, pedir a los alumnos/as que los lean después en voz alta.

Hacer preguntas sobre los diálogos, como en el ejemplo:

FORMADOR/A: *¿Qué le duele a doña Elvira? ¿Qué hace Pedro?*

¿Puede Tabasky jugar con Álvaro? ¿Por qué?

¿Sabes qué es lo que Atha tiene que hacer?

ALUMNO/A: *Le duele la espalda/ Ayuda a Elvira.*

No, no puede jugar/ Porque tiene que preparar la comida y hacer las camas.

Tiene que hacer la compra.

Actividad 2

Conocer los tipos de envases que se pueden reciclar. Explicarles el término.

FORMADOR/A: *Reciclar es un proceso por el cual un producto vuelve a ser utilizable.*

Reciclar los envases usados supone un gran ahorro.

En España se reciclan tres tipos de materiales: papel y cartón, vidrio y envases.

FORMADOR/A: *¿Sabéis lo que es un tetrabrik? ¿Tiráis las botellas de vidrio en los contenedores específicos para ello?*

Explicarles qué es un contenedor y los colores que los distinguen.

Actividad 3

Preguntar a los alumnos/as por los dibujos de esta actividad. *¿Sabrían identificarlos por las palabras que*

aparecen en la lista? Unir cada palabra a su dibujo correspondiente mediante una flecha. Después, leerlas en voz alta y hacer preguntas como en el ejemplo.

Ejemplo:

FORMADOR/A: *¿Has usado muletas alguna vez? ¿Para qué se toma jarabe? ¿Para qué sirve el termómetro? ¿Llevas pastillas en el bolso? ¿Tienes una tirtita?*

ALUMNO/A: *No, nunca/ Para la tos/ Para medir la temperatura/ Sí, aspirinas/ No, lo siento.*

Actividad 4

Observar los cinco dibujos de la actividad y leer las frases que se corresponden con cada dibujo. Preguntar a los alumnos/as sobre cada una de las cinco tareas del hogar.

Ejemplos:

FORMADOR/A: *¿A quién le gusta preparar la comida?*

¿Qué alimentos prefieres?

¿Conoces el nombre de los instrumentos que se utilizan para comer?

¿Qué ropa prefieres planchar, las camisas o los pantalones?

¿Prefieres pasar la aspiradora por el salón o por la habitación?

Y, sacar al perro, ¿te gusta?

Hablar con los alumnos/as sobre los elementos de la cocina y de la casa en general: las distintas habitaciones de una casa, los muebles, etc.

Actividad 5

Observar las señales. Preguntar a los alumnos/as si conocen las señales y dónde las han visto antes.

Soluciones:

1. *Papelera.*
2. *Prohibido perros.*
3. *Farmacia.*
4. *Oficina de Correos.*
5. *Escaleras.*
6. *Escaleras mecánicas.*

Ejemplo:

FORMADOR/A: *¿Conoces la señal número 1? ¿Dónde la has visto?*

ALUMNO/A: *Sí. La he visto en los hospitales y en algunas cafeterías.*

FORMADOR/A: *¿Conoces la señal número 2? ¿Dónde la has visto?*

ALUMNO/A: *Sí. La he visto en los jardines privados y en algunos parques.*



SISTEMATIZACIÓN

Actividad 6

Antes de leer el enunciado, preguntar a los alumnos/as dónde variarían la ropa, con qué quitarían las arrugas de la ropa o dónde calentarían la comida.

Leer el enunciado y pedirles después que completen por escrito la actividad.

A continuación, leer y escribir las soluciones en la pizarra:

2. Quiero tener una aspiradora para limpiar la alfombra.
3. Quiero tener un exprimidor para hacer zumo de naranja.
4. Quiero tener un lavavajillas para lavar los platos.
5. Quiero tener una plancha para quitar las arrugas de la ropa.
7. Quiero tener un microondas para calentar la comida.

Actividad 7

Leer el enunciado de la actividad. Pedir a los alumnos/as que pregunten y respondan por parejas utilizando expresiones de frecuencia.

Ejemplo:

ALUMNO/A: ¿Te has lavado ya la cabeza? ¿Te has puesto hoy la chaqueta? ¿Te has cortado ya las uñas? ¿Te has bañado esta mañana?

ALUMNO/A: Sí, cada día/ Sí, todos los días/ No, sólo una vez a la semana/ Sí, varias veces.

Actividad 8

Decir a los alumnos/as que observen de nuevo las señales y que las clasifiquen. ¿Son informativas o de prohibición? Que coloquen el número que corresponda a cada señal en el recuadro correspondiente.

Comentar qué es lo que indica cada señal.

Soluciones:

3. La señal 3 es informativa. Indica dónde se pueden tirar los papeles.
4. La señal 4 es de prohibición. Indica que está prohibido fumar.
5. La señal 5 es informativa. Indica dónde está el servicio de señoras.
6. La señal 6 es de prohibición. Indica que están prohibidos los perros.
7. La señal 7 es de prohibición. Indica que está prohibido el paso a los peatones.
8. La señal 8 es informativa. Indica farmacia.
9. La señal 9 es informativa. Indica dónde están las escaleras.
10. La señal 10 es informativa. Indica dónde está el teléfono.

Actividad 9

Leer el enunciado de la actividad. Pedir a los alumnos/as que escuchan atentamente al formador y que después escriban las palabras que faltan para completar el texto.

Solución:

Doña Elvira es una persona mayor que está enferma. Vive con su hija Esmeralda. A doña Elvira la cuida Pedro, que viene todas las mañanas cuando su hija se va al trabajo. Hoy se ha encontrado un mensaje. Dice que doña Elvira ha pasado mala noche y que tiene que tomarse la medicina para la tensión. También le pide a Pedro que le ponga el termómetro.

Hacer preguntas sobre el texto para comprobar que los alumnos/as lo han comprendido.

Ejemplo:

FORMADOR/A: ¿Con quién vive doña Elvira?

¿Qué le pasa?

¿Qué se ha encontrado Pedro?

¿Qué dice el mensaje?

ALUMNO/A: Doña Elvira vive con su hija Esmeralda.

Está enferma.

Pedro se ha encontrado un mensaje.

El mensaje dice que doña Elvira tiene que tomarse una medicina para la tensión.

Actividad 10

Antes de realizar la actividad, preguntar a los alumnos/as qué creen que es bueno hacer para cuidar la salud.

Ejemplo:

FORMADOR/A: ¿Qué es bueno para la salud? ¿Qué se debe hacer? ¿Dormir mucho? ¿Comer fruta? ¿Tomar el sol? ¿Comer pescado?

Leer el enunciado y pedir a los alumnos/as que resuelvan la actividad uniendo las palabras mediante flechas.

Soluciones:

Caminar todos los días/ Hacer ejercicio/ Masticar despacio/ Cuidar la alimentación/ Beber mucha agua/ Dejar de fumar.

Actividad 11

Leer a los alumnos/as el enunciado y todas las palabras en voz alta.

Practicar las palabras relacionadas con el aseo, las enfermedades, las partes del cuerpo, la ropa y la familia.

Preguntar a los alumnos/as qué palabras relacionadas con estos temas conocen. Escribirlas en la pizarra.

Que el formador/a señale las partes de su cuerpo para que los alumnos/as digan en voz alta cada una de ellas.

Preguntar lo que hacen todas las mañanas cuando se levantan para que expliquen las distintas partes del aseo. Averiguar si han tenido alguna enfermedad para saber cuáles son las que conocen: gripe, gastritis...

Preguntar a los alumnos/as si están casados, si tienen hijos, si viven sus padres, para explicarles el parentesco; se puede dibujar en la pizarra un árbol genealógico de una familia determinada.

Ejemplo:

FORMADOR/A: ¿Qué haces por la mañana cuando te levantas?

¿Has tenido alguna enfermedad en tu vida?

¿Cuántos hijos tienes? ¿Tienes sobrinos? ¿Y nietos?



INTEGRACIÓN

Actividad 12

Leer los tres mensajes de la actividad en voz alta. Los alumnos/as deberán escribir de forma individual otros tres mensajes relacionados con el contenido de los que están en el ejemplo, aunque siempre podrán escribir otros de contenido diferente.

Se trata de que los alumnos/as practiquen con expresiones utilizadas en el ámbito doméstico.

Ejemplo:

1. Comprar una serie de artículos relacionados con la limpieza o con la alimentación del hogar.
2. Llevar a cabo una tarea del hogar, como por ejemplo poner en marcha un electrodoméstico.
3. Dejar un aviso o un recado de algo que ha ocurrido.

Explicar a los alumnos/as cómo funciona el servicio de Correos y qué tipo de cartas o paquetes se pueden enviar o recibir: correo normal, certificado, urgente.

Actividad 13

Leer a los alumnos/as el siguiente texto. Pedirles que marquen con una cruz la casilla correcta:

FORMADOR/A: Me duele mucho la espalda/ Estoy un poco sorda/ Veo muy poco con el ojo derecho/ Me duelen mucho las rodillas, pero me gusta mucho pasear/ Ahora me duele un poco la cabeza.

Actividad 14

Leer el siguiente texto para que los alumnos/as puedan desarrollar la actividad:

FORMADOR/A: Oye mal porque está un poco sorda.

Ve mal porque tiene cataratas.

Le duelen las rodillas porque tiene artrosis.

Necesita pasear porque tiene mala circulación.

Le duele la cabeza porque no ve bien.

Pedir a los alumnos/as que escriban en el Manual las razones por las cuales doña Elvira está enferma. Después, que los alumnos/as imaginen qué otras enfermedades pueden producir estas mismas dolencias.

Actividad 15

Pedir a los alumnos/as que ordenen las palabras de las frases y las escriban debajo. Después, que las lean en voz alta. El formador/a las escribirá en la pizarra.

Soluciones:

2. Cuido a un matrimonio de ancianos.
3. Les preparo todos los días la comida.
4. Don Manuel tiene que caminar con muletas.
5. Le duelen las rodillas porque tiene artrosis.
6. La soledad es un problema de los ancianos.
7. Se alegran mucho de verme cada día.
8. A Don Manuel le gusta jugar a las cartas.
9. Espero trabajar en esta casa mucho tiempo.

El formador/a podrá hacer preguntas sobre los problemas de los ancianos/as, sus ocupaciones, sus dolencias y enfermedades.

Actividad 16

Repasar la actividad 11 recordando las palabras relacionadas con el aseo, las enfermedades, las partes del cuerpo, el parentesco o la ropa que usamos. Que los alumnos/as escriban las palabras para comprobar la redacción.

Pueden también escribir otras palabras distintas de las que aparecen en esa actividad, con el fin de conocer el vocabulario que han aprendido.

Que el formador/a escriba la solución en la pizarra y vuelva a hacer preguntas sobre los cinco temas que se han visto en la Unidad.



ACTIVIDAD GLOBALIZADORA

Transmitir mensajes. Dividida la clase en grupos de 4 o 5 alumnos/as, escribe varios mensajes en una hoja siguiendo el modelo del ejemplo.

Ejemplo:

1. Hay que comprar detergente, jabón de baño y bastoncillos para los oídos.
2. Ha venido el cartero con un sobre certificado y no lo he podido recoger.
3. Hay que pasar la aspiradora y limpiar el polvo en las habitaciones y en el salón.
4. Hay que planchar las camisas y los pantalones, y lavar las sábanas.

Un voluntario/a de cada grupo se te acercará para que le entregues uno de los mensajes. Lo leerá y volverá a su grupo para transmitirlo a uno de sus compañeros/as. Éste a su vez se lo transmitirá al siguiente y así hasta que todos lo hayan escuchado. El último que lo escuche tendrá que escribirlo en un papel.

Una vez que todos los grupos hayan escrito su mensaje, se leerán en voz alta y ganará el grupo cuyo mensaje sea más parecido al original.

OBJETIVOS LINGÜÍSTICOS

- Adquirir los conocimientos mínimos para manejarse en las situaciones de trabajo de mozo de almacén.
- Reconocer el vocabulario de los objetos, elementos y documentos más frecuentes que se utilizan en el control de las mercancías.
- Expresar conocimiento o desconocimiento de los mensajes que se reciben.
- Pedir ayuda para realizar las funciones que se desempeñan.

Objetivos transversales

- Reconocer e interpretar las señales de aviso y prohibición que pueden aparecer en un almacén.
- Prevenir y evitar los posibles accidentes derivados de la manipulación, traslado o movimiento de las mercancías.

SITUACIONES COMUNICATIVAS

- Máquinas eléctricas y manuales que se emplean para mover las mercancías.
- Tareas de empaquetado, despacho y recepción de los paquetes.
- Documentos y procesos de control de las mercancías.

FUNCIONES

- Expresar conocimiento o desconocimiento.
- Pedir disculpas.
- Definir el peso y las medidas de los paquetes.
- Organizar las tareas de trabajo dentro del almacén.

CONTENIDOS LINGÜÍSTICOS

Indefinidos

Algo / nada
Alguien / nadie
Algún /-o, /-a, /-os, /-as
Ningún /-o, /-a, /-os, /-as
Demasiado, /-a, /-os, /-as
Bastante, /-s

Numerales

Pesos y medidas

Adjetivos

Frágil

Verbos

Usos de infinitivo + objeto directo

Expresiones

¿Sabes si...?
Creo que...

CONTENIDOS CULTURALES

- Control de entradas y salidas de mercancías.
- Protección e higiene en el trabajo y prevención de los accidentes laborales.

LÉXICO

Sustantivos

mercancía	etiqueta
aéreo	factura
albarán	longitud
altura	marítimo
anchura	palet
bulto	paquete
cajas	pedido
carga	peso
cinta	remesa
descarga	transportista
estante	volumen

Verbos

almacenar	facturar
embalar	medir
comprobar	pegar
empaquetar	pesar
entregar	preparar
enviar	transportar



MOTIVACIÓN

Con el libro cerrado, pregunta a los alumnos/as si conocen lo que es un almacén. ¿Podrías hablar sobre las tareas que se llevan a cabo en un almacén? ¿Cuáles son las funciones que debe desempeñar un mozo de almacén/un encargado?

Si alguno ha trabajado en un almacén, pide que explique al resto del grupo su experiencia. Genera un coloquio planteando preguntas para buscar información sobre el tipo de mercancías que se suelen almacenar, su organización, las tareas que se realizan, las funciones de las personas que trabajan en los almacenes, etc.

Con el libro abierto, pregunta a los alumnos/as: ¿Qué creéis que hay en esas cajas? ¿Alimentos frescos? ¿Sabéis de dónde vienen y a dónde van? ¿Hay que ser alto y fuerte para trabajar en un almacén? ¿Podrías explicar lo que son los productos perecederos y los imperecederos?



PRESENTACIÓN

Actividad previa

Pedir a los alumnos/as que miren con atención la ilustración. ¿Qué hacen esas personas? ¿Sabrían decir el nombre de los distintos objetos y herramientas que aparecen en el dibujo?

Otro ejemplo:

FORMADOR/A: *¿Alguna vez has embalarado una caja?*

¿Qué objetos has utilizado?

¿Te parecen peligrosas algunas de las herramientas?

Que los alumnos/as comprendan el significado de la palabra «embalar» (colocar una cubierta que sirve para proteger los paquetes y evitar su deterioro durante el transporte).

Señalar los objetos que están encima y al lado de la mesa de la ilustración, y decir sus nombres: *cinta de embalar, cuerda, tijeras, cartón, rotulador, rollo de papel burbuja, un guante.*

Actividad 1

Pedir a los alumnos/as que lean los diálogos de la actividad y subrayen las palabras o expresiones que no comprendan. A continuación, leer el diálogo en voz alta.

Situar a los alumnos/as en el contexto de un almacén y hacer preguntas como en el ejemplo:

Ejemplo:

FORMADOR/A: *¿A dónde hay que enviar el pedido?*

¿Ha entrado o ha salido mercancía del almacén?

¿Quedan en el almacén cajas de embalar?

¿Son bastantes?

ALUMNO/A: *Hay que enviar el pedido a Sevilla.*

Ha entrado mercancía en el almacén.

Sí, queda alguna caja de embalar en el almacén.

Sí, claro que sí.

Actividad 2

Asegurarse de que los alumnos/as conocen el vocabulario relacionado con el trabajo en un al-

macén. Que miren con atención los cinco dibujos y los sitúen dentro de la ilustración. Se pueden hacer preguntas sobre la ubicación de los cinco objetos y su utilidad.

Ejemplo:

FORMADOR/A: *¿Dónde está el guante? ¿De quién es? ¿Sabes para qué se utiliza?*

ALUMNO/A: *El guante está encima de la mesa/Es del personaje número 7/Se utiliza para proteger las manos.*

Ofrecer a los alumnos/as más vocabulario cuando se haga referencia a la cinta de embalar: *cinta adhesiva, cinta transparente, cinta americana*. Al mencionar la carretilla, diferenciar entre los distintos tipos: *El personaje número 6 lleva una carretilla manual; el personaje número 4 conduce una carretilla elevadora.*

Actividad 3

Preguntar a los alumnos/as lo que representa el dibujo. Es una caja que tiene un peso y un tamaño determinados. Trabajar con las tres medidas de un volumen determinado: largo, ancho y alto.

Repasar los numerales (unidades y decenas).

Ejemplo:

FORMADOR/A: *¿Cuántos kilos pesa? ¿Cuánto mide de largo? ¿Cuánto mide de ancho? ¿Cuánto mide de alto?*

ALUMNO/A: *Pesa 47 kilos / Mide 0,75 centímetros de largo / Mide 0,60 centímetros de ancho / Mide 0,60 centímetros de alto.*

Dar otros ejemplos de pesos y medidas en la pizarra, dibujando otras cajas. Que los alumnos/as conozcan las abreviaturas de kilogramo (kg), gramo (g), metro (m) y centímetro (cm). Escribirlas en la pizarra y pedir a los alumnos/as que las repitan en voz alta.

Actividad 4

Informar a los alumnos/as de los documentos más básicos que se utilizan en un almacén: el albarán y la factura.

El albarán es el documento que recibe el operario del almacén junto con la mercancía. Por medio del albarán, el operario sabe si la mercancía entregada coincide con los conceptos y cantida-

des que se indican en el documento.

Preguntar por los demás datos que se ofrecen en el albarán, como en el ejemplo:

FORMADOR/A: *¿Cuál es la dirección del almacén? ¿De dónde procede la mercancía? ¿Qué tipo de mercancía es? ¿Cuál es el precio por unidad? ¿Y el total?*

Actividad 5

Preguntar a los alumnos/as si conocen cuál es el significado de las señales y si las han visto anteriormente en algún lugar:

1. *Vehículos de manutención.*
2. *Caída a distinto nivel.*
3. *Vía obligatoria para peatones.*
4. *Prohibido a los vehículos de manutención.*
5. *No tocar.*
6. *Entrada prohibida a personas no autorizadas.*

Ejemplo:

FORMADOR/A: *¿Qué significa la señal número 5?*

ALUMNO/A: *Que no se puede tocar.*

FORMADOR: *¿Dónde la has visto?*

ALUMNO/A: *En un almacén.*



SISTEMATIZACIÓN

Actividad 6

Leer el enunciado de la actividad y pedir a los alumnos/as que observen los dibujos (avión, tren, barco y camión). Explicar que cuando las mercancías salen del almacén, se transportan por uno de los tipos señalados (aéreo, marítimo, por ferrocarril y por carretera).

Introducir los vocablos *carga* y *descarga*. Preguntar:

FORMADOR/A: *¿Cuál es el tipo de transporte más utilizado?*

ALUMNO/A: *El transporte por carretera.*

FORMADOR/A: *¿Qué otro tipo de transporte se mueve por carretera? ¿Y por ferrocarril? ¿Y por el agua?*

ALUMNO/A: *El automóvil, la furgoneta, la camioneta, la caravana, etc./ El tren mercancía/ El buque de carga.*

Finalmente, que los alumnos/as relacionen mediante flechas el tipo de transporte con el dibujo.

Actividad 7

Recordar a los alumnos/as el vocabulario utilizado en la actividad 3. El peso y el tamaño de una caja. Ofrecer nueva terminología: *bulto, volumen, paquete*, para las cajas; *altura, longitud* y *anchura*, para las medidas.

Que los alumnos/as completen las medidas de las cajas por escrito. Al finalizar, comprobar la actividad realizando preguntas sobre la altura, anchura y longitud de las distintas cajas. Utilizar números ordinales: *primera, segunda* y *tercera* caja.

Ejemplo:

FORMADOR/A: *¿Cuál es la anchura de la tercera caja?*

ALUMNO/A: *95 centímetros.*

FORMADOR/A: *¿Cuál es la longitud de la primera caja?*

ALUMNO/A: *70 centímetros.*

Actividad 8

Leer las preguntas de la actividad. Que los alumnos/as subrayen el vocabulario que no comprendan. Explicar qué es un *palet* o *palé*, (plataforma en la que se coloca mercancía para sujetarla y transportarla), una *remesa* (envío de un conjunto de cosas), un *estante*, una *estantería*, *etiquetas*. Utilizar la ilustración para explicar los nuevos términos.

Que los alumnos/as busquen la respuesta a cada pregunta y que relacionen mediante flechas ambas columnas.

El formador/a puede realizar otras preguntas basándose en la ilustración.

Ejemplo:

FORMADOR/A: *¿Qué dice la etiqueta de las cajas? ¿Cuántas cajas lleva el personaje 4 en el palet? ¿En qué estante coloca el paquete el personaje 1?*

ALUMNO/A: *La etiqueta dice FRÁGIL/16 cajas/En el sexto*

Actividad 9

Observar de nuevo la ilustración y redactar las preguntas que se plantean utilizando el verbo «poder» en primera y segunda persona del singular, y en primera del plural. Que los alumnos/as diferencien el «puedo» (yo) de petición de permiso, del «puedes» (tú) de petición de favor o ayuda.

Soluciones:

2. *¿Puedo pesar la mercancía?*
3. *¿Podemos abrir este paquete?*
4. *¿Podemos coger otra escalera?*
5. *¿Puedes echar el cierre a la puerta?*
6. *¿Me puede dejar pasar?*
7. *¿Puedo descargar la carretilla?*

Actividad 10

Escribir en la pizarra los indefinidos invariables para personas (*alguien, nadie*) y para cosas (*algo, nada*), y los indefinidos variables para personas (*alguno/a/os/as, ninguno/a/os/as*) y para cosas (*demasiado/a* y *bastante*).

Practicar estas expresiones con objetos y situaciones del aula.

Ejemplo:

FORMADOR/A: *¿Falta alguien el día de hoy?*

¿Hay algún iraní en la clase?

¿Pasa algo?

ALUMNO/A: *No, no falta nadie.*

Sí, falta alguien.

No, no hay ninguno.

Sí, hay alguno.

No, no pasa nada.

Sí, pasa algo.

Pedir a los alumnos/as que resuelvan el ejercicio y que escriban las frases completas en un cuaderno.

Soluciones:

¿Va a llegar alguna remesa más esta mañana?

No, no creo que llegue ninguna. Menos mal.

¿Tengo algo más que hacer?

Sí. ¿Puedes pegar algunas etiquetas en esas cajas?

Bueno, pero necesito que alguien me eche una mano.

Lo siento. No hay nadie disponible ahora.

No pasa nada, pero tardaré mucho en pegar todas.

¿Se han ido ya los mozos? Voy a ver si queda alguien en el almacén para que te ayude.

Actividad 11

Leer el enunciado. Practicar las formas de imperativo: *coloca, descarga, carga, entrega* y *comprueba*. Que los alumnos/as ordenen las instrucciones que le da Susana a Nikolai.

Soluciones:

2. *Después, comprueba el albarán.*
3. *En tercer lugar, carga las cajas en la carretilla.*
4. *Entrega la remesa en el almacén.*
5. *Coloca la carga en las estanterías.*

En parejas, que piense uno de ellos/as en varias órdenes y que las transmita a su compañero/a para que éste/a las lleve a cabo de forma imaginaria. Utilizar los verbos de esta Unidad en imperativo: *embalar* (embala), *abrir* (abre), *empaquetar* (empaqueta), *almacenar* (almacena).



INTEGRACIÓN

Actividad 12

Leer el enunciado. Las palabras que faltan pueden ser verbos o sustantivos. Como continuación de la actividad anterior, destacar que los verbos y sustantivos están formados por la misma raíz. Los sustantivos son derivados del verbo.

Soluciones: *transporte* (transportar), envío (*enviar*), factura (*facturar*), embalaje (embalar), peso (*pesar*), grapa (grapar), entrega (*entregar*), pegamento (*pegar*), factura (facturar), almacén (almacenar), preparación (*preparar*).

Después de la corrección de la actividad en grupo, pedirles que añadan otras palabras que ya conozcan: *trabajar, solicitar, pedir, reclamar, cambiar...*etc.

Actividad 13

Leer el enunciado. Que los alumnos/as en parejas completen el diálogo y a continuación lo lean.

Soluciones: *S: Ahí están los paquetes. Ya puedes cerrarlos. K: ¿Y las etiquetas? S: Es verdad. Hay que pegarlas. K: Necesito la escalera. S: Voy a buscarla. K: Coge también algunos sobres.*

Practicar las expresiones *Necesito...*, *Voy a...*, con otros ejemplos:

FORMADOR/A: *¿Qué necesitas para embalar una caja?*

ALUMNO/A: *Necesito papel, cinta adhesiva, tijeras y cuerda.*

FORMADOR/A: *¿Qué hay que descargar?*

ALUMNO/A: *Las cajas que están en el camión.*

Actividad 14

Como continuación de la actividad 5, clasificar las señales en tres tipos: de advertencia, de obligación y de prohibición: *la 2 y 5 son señales de advertencia; la 3 y la 7 de obligación, y la 1, 4 y 6 de prohibición.*

Después, decir qué significan:

1. *No tocar.*
2. *Caída a distinto nivel.*
3. *Vía obligatoria para peatones.*
4. *Prohibido a los vehículos de manutención.*
5. *Vehículos de manutención.*
6. *Entrada prohibida a personas no autorizadas.*
7. *Protección obligatoria de las manos.*

Ejemplo:

FORMADOR/A: *¿Qué tipo de señal es la número 3? ¿Qué significa?*

ALUMNO/A: *Es una señal de obligación/ Significa que por ahí podemos ir los peatones.*

Actividad 15

Leer las siguientes frases para que los alumnos/as las completen. Que los alumnos/as se familiaricen con este tipo de expresiones:

1. *Lo siento, no sé dónde está.*
2. *Sí, claro, ahora te la traigo.*
3. *Sí, enseguida te lo dejo.*
4. *De acuerdo, ahora lo preparo.*
5. *Sí, por supuesto.*

Actividad 16

Como continuación de la actividad 4, que los alumnos/as vuelvan a observar el documento y, en parejas, que respondan a las seis preguntas por escrito. El documento ha cambiado, es una factura, pero mantiene los mismos datos que el albarán.

Explicar que una factura es un recibo en el que se detallan las cosas por las que una persona ha efectuado un pago. Que el formador/a comente los distintos apartados que figuran en el documento: destinatario, concepto, cantidad, precio unidad y precio total, número de factura, fecha, observaciones...

Soluciones:

1. *Almacenes Fernández*
2. *Supermercado Vicente*
3. *Cinco productos distintos*
4. *1.579,20 euros*
5. *12 de enero de 2002*
6. *Antes del 12 de febrero de 2002*



ACTIVIDAD GLOBALIZADORA

Intercambio oral mediante la formulación de preguntas. La actividad se denomina: *¿Qué es tipotear?* Su objetivo es utilizar verbos y oraciones interrogativas.

Dos alumnos/as voluntarios/as salen fuera del aula, mientras que el resto del grupo, que permanece en el interior, piensa en un verbo.

Mediante preguntas que harán los dos voluntarios/as, se averiguará el verbo. El grupo sólo podrá responder con «sí» o «no», y los voluntarios/as sólo podrán hacer sus preguntas utilizando el verbo «tipotear».

Ejemplos:

VOLUNTARIOS/AS: *¿Pueden tipotear todas las personas?*

¿Se tipotea de noche?

¿Se puede tipotear en el trabajo?

¿Se necesita papel para tipotear?, etc.

Se puede hacer un ensayo con todos los alumnos/as, y dar algunos ejemplos de preguntas para que se familiaricen con la palabra «tipotear».

Otra posibilidad es sustituir el verbo por un sustantivo, por ejemplo «marcabá», y preguntar:

¿Hay un marcabá en la calle?

¿Tiene el marcabá motor?, etc.

OBJETIVOS LINGÜÍSTICOS

- Proporcionar al alumnado los recursos básicos para desenvolverse en las tareas de venta y atención directa al público.
- Adquirir el vocabulario más frecuente de objetos y prendas de vestir.
- Describir objetos según el tamaño, el precio, el material y el color.
- Comprender y emitir mensajes con información esencial de los clientes y compañeros de trabajo.

Objetivos transversales

- Interpretar el etiquetado de las prendas de vestir.
- Realizar operaciones y cambios en euros.

SITUACIONES COMUNICATIVAS

- Atender a los clientes en pequeños negocios de prendas de vestir y objetos de regalo.
- Facilitar al comprador la información de tallas, precios y calidades de los artículos.

FUNCIONES

- Expresar los precios de los artículos.
- Transmitir lo dicho por otros.
- Ofrecerse para ayudar a los compradores.
- Describir objetos y las prendas de vestir.
- Emplear expresiones de tiempo, de acuerdo y de objeción.

CONTENIDOS LINGÜÍSTICOS

Comparación de los adjetivos

Más caro que...
Menos caro que...
Tan caro como

Transmitir lo dicho por otra persona

Me han dicho que...
Dice que...

Preguntar y expresar el precio

¿Cuánto es?
¿Cuánto cuesta?
¿Qué precio tiene?

Horarios

De... a ...
Desde las... hasta las ...

CONTENIDOS CULTURALES

- Horarios de comercios y establecimientos.
- Uso social para ofrecer ayuda al comprador.
- Formas de pago y descuentos.

LÉXICO

Sustantivos

banco	madera
barro	metal
bolso	oficina (de Correos)
camisa	panadería
cenicero	pañuelo
clienta	paraguas
conjunto	plata
cuadros	prenda
cuero	probador
chaqueta	rayas
descuento	reloj
estanco	seda
euros	jarrón
falda	jersey
jersey	sortija
kiosco	talla
lana	zapatos

Verbos

atender	costar
ayudar	pagar



MOTIVACIÓN

Para motivar a los alumnos/as, pregúntales si saben lo que es «ir de compras». *¿Os gusta comprar? ¿Sabríais describir al dependiente el producto que deseáis? ¿Comprendéis las explicaciones que el dependiente os da? A la hora de pagar, ¿conocéis las diferentes formas de pago? ¿Sabéis lo que es el descuento? ¿Y las rebajas?*

Una vez establecido un coloquio, y con el libro abierto, pregunta si alguno/a ha trabajado anteriormente en una tienda. Pregunta a cuántos alumnos/as les gustaría trabajar directamente con el público. *¿Qué os gustaría más vender: flores, periódicos, pasteles?*

Pregunta a los alumnos/as lo siguiente: *¿Cuántas personas hay en la tienda? ¿Qué se vende? ¿Quién la atiende? ¿Hay alguien que lleve corbata? ¿Qué hace con las cajas? ¿Qué cuelga de las camisas?*



PRESENTACIÓN

Actividad previa

Pedir a los alumnos/as que miren con atención la ilustración. *¿Qué hacen los dependientes? ¿Y los clientes? ¿Conocen el nombre de las prendas de vestir que aparecen en el dibujo? ¿Qué les gustaría comprar? ¿Necesitan algo?*

Preguntarles la talla que usan, el color que más les gusta en la ropa, el tipo de zapatos. Se pueden hacer muchas combinaciones de preguntas y respuestas, con el fin de que se familiaricen con los números, los colores o las diferentes prendas de vestir.

FORMADOR/A: *¿Qué talla usas? ¿Cuál es tu color favorito?*

¿Te gustan los pantalones de color amarillo?

¿Usas botas o zapatos de tacón?

ALUMNO/A: *La 42. El verde.*

No, me gustan los pantalones de color negro.

Uso botas y zapatos de tacón.

Actividad 1

Pedir a los alumnos/as que lean los tres diálogos de la actividad y subrayen las palabras que no comprendan.

Leer los diálogos en voz alta. En parejas, que los alumnos/as los lean después.

Hacer preguntas sobre los diálogos, como en los ejemplos:

FORMADOR/A: *¿De qué es el conjunto? ¿Cuánto cuesta? ¿Es caro o barato? ¿Le queda bien la falda? ¿Tienen camisas de algodón? ¿Cómo quiere la camisa, de rayas o de cuadros?*

ALUMNO/A: *Es un conjunto de jersey y chaqueta/ Cuesta 40 euros/ Es caro/ Sí, le queda bien/ Sí, tienen camisas de algodón/ Quiere la camisa de cuadros.*

Actividad 2

Observar el dibujo de la actividad. Intentar describir los tres tipos de prendas: una camisa, un jersey y un pantalón.

Preguntar a los alumnos/as cuáles son las diferencias entre una camisa y un jersey, qué tipo de materiales se utilizan, los distintos tipos de pantalones.

Ejemplo:

FORMADOR/A: *¿Tiene botones la camisa? ¿Es de algodón, de seda o de tergal? ¿El jersey es de cuello alto, de pico, de caja? ¿Es de lana o de polyester? ¿El pantalón es vaquero o es de vestir?*

Preguntar a los alumnos/as cómo irían vestidos a una entrevista de trabajo.

Actividad 3

Preguntar a los alumnos/as lo que ven en el dibujo, como en el ejemplo:

FORMADOR/A: *¿Es la clienta o la vendedora? ¿Qué tiene en las manos? ¿Hay alguien en el probador? ¿Qué ropa lleva?*

ALUMNO/A: *Es la clienta.*

Tiene una prenda de vestir.

Sí, hay alguien.

Lleva una falda, un jersey, un bolso y unos zapatos.

Hacer preguntas a los alumnos/as sobre la ropa y los accesorios que llevan ellos/as puesto:

Las alumnas, *¿Llevan pantalón o falda? Los alumnos, ¿usan reloj? ¿Y bolso?*

Actividad 4

Practicar la comparación en los adjetivos.

Utilizar las expresiones «tan ... como» «más ... que» y «menos ... que» (regulares), y «mejor que, peor que, mayor que y menor que» (irregulares).

Leer los tres enunciados y preguntar a los alumnos/as:

FORMADOR/A: *¿Es el reloj más bonito que la sortija?*

ALUMNO/A: *No, el reloj es tan bonito como la sortija.*

FORMADOR/A: *¿Es más caro el cenicero que el pañuelo?*

ALUMNO/A: *No, el pañuelo es más caro que el cenicero/ No, el cenicero es más barato que el pañuelo.*

FORMADOR/A: *¿Qué cuesta más, el bolso o el pantalón?*

ALUMNO/A: *El bolso es más caro que el pantalón/ El pantalón es más barato que el bolso/ El bolso cuesta más que el pantalón.*

Hacer preguntas usando este tipo de expresiones:

«más grande que» (mayor que), «más pequeño que» (menor que), «más malo que» (peor que), «más bueno que» (mejor que).

Actividad 5

Preguntar a los alumnos/as si conocen cuál es el significado de las señales sobre lavado que aparecen en las etiquetas de la ropa. *¿Se fijan en ellas cuando compran una prenda de vestir?*

Comprobar que los alumnos/as distinguen los diferentes tipos de etiquetas y escribir en la pizarra: la etiqueta del precio, la etiqueta con la marca de la tienda o del fabricante, las etiquetas de tallas y la etiqueta en la que vienen reflejadas las siguientes señales:

1. No utilizar plancha.
2. Limpieza en seco.
3. Lavar a una temperatura máxima de 60 grados.
4. Lavar a máquina.
5. No limpiar en seco.
6. No usar lejía.

Ejemplo:

FORMADOR/A: *¿Qué significa la señal número 5?*

ALUMNO/A: *Que no se puede llevar a la tintorería.*

FORMADOR/A: *¿Se puede planchar una prenda que tenga la señal número 2?*

ALUMNO/A: *Sí, se puede planchar.*



SISTEMATIZACIÓN

Actividad 6

Completar el diálogo de la dependencia con el cliente.

Leer el siguiente diálogo despacio y en voz alta:

¡Hola! Buenas tardes/ Buenas tardes/ ¿En qué puedo ayudarle?/ Estoy buscando una camisa que me guste/ Esta es su talla ¿La quiere lisa o de cuadros?/ Sí, lisa, de un solo color. Que sea blanca o azul/ ¿Quiere probarse ésta? Mire, ahí está el probador.

Que los alumnos/as escriban el diálogo en sus cuadernos. Después, que lo lean por parejas en voz alta.

Hacer preguntas sobre el diálogo para comprobar que los alumnos/as lo han comprendido. Recordarles el uso de «tú y usted».

Que los alumnos/as representen por parejas un diálogo en una tienda imaginaria: uno de ellos será el cliente o comprador y el otro, el dependiente o vendedor.

Ejemplo:

DEPENDIENTE/A: *Buenas tardes. ¿Puedo ayudarle?*

CLIENTE/A: *Sí. Estoy buscando un pantalón.*

DEPENDIENTE/A: *¿Cuál es su talla? ¿La 46?*

CLIENTE/A: *¡No, por favor! La 44.*

DEPENDIENTE/A: *¿De qué color lo quiere?*

CLIENTE/A: *Negro y de rayas.*

DEPENDIENTE/A: *Aquí tiene. El probador está allá.*

Actividad 7

Antes de leer el enunciado, preguntar a los alumnos/as dónde comprarían unas aspirinas, unas manzanas, un paquete de cigarrillos, un filete de vaca, el pan y el periódico...

Después, pedir a los alumnos/as que completen por escrito la actividad. Leer y escribir las soluciones en la pizarra.

Ejemplo:

FORMADOR/A: *¿En qué establecimiento compras el periódico?*

ALUMNO/A: *En el kiosco.*

FORMADOR/A: *¿Dónde compras un filete de vaca?*

ALUMNO/A: *En la carnicería.*

Soluciones:

2. Farmacia/ 3. Frutería/ 4. Floristería/ 5. Kiosco/ 6. Panadería/ 7. Pescadería/ 8. Papelería/ 9. Carnicería/ 10. Lechería/ 11. Zapatería/ 12. Estanco.

Actividad 8

Después de leer el enunciado, leer el diálogo en voz alta. Que los alumnos/as ordenen el diálogo que mantienen la clienta y la dependienta.

Soluciones:

2. Busco un jersey rojo/ 3. ¿De qué talla?/ 4. Creo que es la 42 o 44/ 5. ¿Le gusta éste?/ 6. Sí, pero es un poco caro/ 7. Pruébese este otro a ver si le gusta.

Los alumnos/as podrán representar por parejas diálogos similares, utilizando las expresiones aprendidas.

Actividad 9

Decir a los alumnos/as que observen la ilustración. Que los alumnos/as intenten nombrar los objetos de la tienda, sin ver la respuesta en la columna de la izquierda. Después, que describan el objeto utilizando sustantivos y adjetivos, como en el ejemplo.

Soluciones:

2. Es una manta de lana. Es azul/ 3. Es un bote de metal. Es caro/ 4. Es un porta-velas de plata. Es bonito/ 5. Es una camisa de seda. Es suave/ 6. Es un jarrón de barro. Es marrón/ 7. Es un bolso de cuero. Es moderno/ 8. Es una silla de madera. Es cómoda.

El formador/a podrá hacer preguntas utilizando las mismas palabras, pero modificando el orden.

Ejemplo:

FORMADOR/A: *¿De qué material es el jarrón? ¿Es suave? ¿Es incómo-*

da la silla? ¿Es moderno el porta-velas?

ALUMNO/A: *El jarrón es de barro/ No, no es suave. Es rugoso/ No, es cómoda/ No, es antigua.*

Actividad 10

Leer el enunciado. Que los alumnos/as emitan su opinión sobre los precios: *¡Qué caro! o ¡Qué barato!*, y que la escriban.

Los alumnos/as podrán comparar los precios con los de sus países respectivos, con el fin de que asimilen el valor del euro. Preguntar por el tipo de moneda de sus países y escribirlo en la pizarra. ¿Existen en sus monedas los decimales?

El formador/a podrá preguntar por el precio de los objetos del aula o por los objetos personales de los alumnos/as, para practicar las diferentes expresiones:

¿Me puede decir cuánto es? ¿Cuánto cuesta? ¿Qué precio tiene?

Actividad 11

Observar los dibujos y leer en voz alta lo escrito en los globos.

Los alumnos/as deberán contar en tercera persona lo que dicen los cuatro personajes, añadiendo «Dice que...».

Soluciones:

2. Dice que le parece que le queda grande. 3. Dice que va a pagar con tarjeta. 4. Dice que esa prenda lleva descuento.

Al concluir el ejercicio, el formador/a podrá ampliar la actividad formando dos grupos en el aula. Los alumnos/as del primer grupo expresarán un deseo, una opinión o una acción; los del segundo grupo la expresarán en tercera persona de singular o del plural (él/ella, ellos/as), según sea el caso.

Ejemplo:

ALUMNO/A: *Me gustaría encontrar un pantalón que me quede bien/ Creo que esta camisa no me va con la falda/ Vamos a ir al cine esta tarde.*

ALUMNO/A: *X dice que le gustaría encontrar un pantalón que le quede bien/ Z dice que esa camisa no le va con la falda/ X y Z dicen que van a ir al cine esta tarde.*



INTEGRACIÓN

Actividad 12

Leer el enunciado. Decir a los alumnos/as que los horarios varían, que difieren de un barrio a otro, incluso en la misma ciudad.

Que los alumnos/as se expresen libremente escribiendo los horarios de sus propios países, en el caso de que no conozcan los españoles.

Se puede generar un debate. Lo importante es que practiquen las expresiones que se dicen al hablar de los horarios.

Preguntar a los alumnos/as:

FORMADOR/A: *¿A qué hora abren la panadería? ¿Y el kiosco de periódicos? ¿Y las gasolineras? ¿A qué hora cierra el estanco? ¿Y los bancos?*

Que los alumnos/as respondan a las preguntas por escrito, como en el ejemplo.

Soluciones:

- Las farmacias abren por la mañana y por la tarde, de 9 a 2 y de 5 a 8.*
- La oficina de Correos abre por la mañana desde las 9 hasta las 2.*
- Los estancos abren por la mañana y por la tarde, de 9 a 2 y de 5 a 8.*
- Las panaderías abren por la mañana, desde las 8 hasta las 3.*
- Los kioscos abren por la mañana, de 7 a 3.*
- Las gasolineras abren todo el día.*

Actividad 13

Pedir a los alumnos/as que completen en parejas el diálogo utilizando las palabras propuestas y a continuación que lo lean en voz alta.

Soluciones:

¿Me puede decir cuánto cuesta este abrigo, por favor?/ Este abrigo cuesta 60,02 euros./ ¡Qué caro!/ Este abrigo es más barato que el gris./ Pero ese es mejor que el gris, ¿no?/ Sí, claro.

Llevar al aula publicidad de revistas, catálogos de viajes y de grandes almacenes, y repartirla entre los alumnos/as para que expresen su opinión sobre los artículos: precios, modelos, tallas, materiales, con el fin de practicar todas las expresiones relacionadas con la compra y venta.

Actividad 14

Leer el enunciado y, en grupo, decidir si es el vendedor/dependiente o el cliente/comprador el que hace las preguntas.

Soluciones:

2. Cliente/ 3. Cliente/ 4. Dependiente/ 5. Dependiente/ 6. Dependiente/ 7. Cliente/ 8. Cliente/ 9. Cliente.

Actividad 15

Leer el enunciado. Que una pareja de alumnos/as lean el ejemplo y que, a continuación, elijan otros tres artículos para mantener un diálogo de cliente-dependiente. Que el resto de alumnos/as continúen.

En esta actividad se pueden utilizar también los recortes de publicidad de revistas, tiendas y grandes almacenes.

Actividad 16

Como continuación de la actividad 4, volver a utilizar las expresiones «tan ... como» «más ... que» y «menos ... que» con los adjetivos «caro/a» y «barato/a», haciendo referencia a los artículos anteriores.

Actividad 17

Repaso de la actividad 5 sobre las señales que encontramos en las etiquetas de las prendas de vestir. Recordar el significado, pero esta vez escribirlo y añadir: *Esta prenda no se debe... o Esta prenda se debe...*

Soluciones a las señales 3 y 7:

- Tender sin retorcer.*
- Lavar a una temperatura máxima de 30 grados. Centrifugado corto.*



ACTIVIDAD GLOBALIZADORA

Negocia la devolución o cambio de una compra mal hecha. Divide el aula en grupos y entrega una tarjeta a cada uno de ellos con distintos contenidos, en los que esté escrito, por ejemplo:

- Unos zapatos que están pequeños.*
- Un paquete de yogures que están pasados de fecha.*
- Un paraguas plegable que no se abre.*
- Una plancha que calienta demasiado y quema la ropa.*

Cada grupo deberá encontrar una razón de peso para que les cambien en la tienda lo que han comprado, o, en el peor de los casos, les entreguen un bono por el mismo importe para hacer una futura compra.

Que los grupos preparen esta negociación en unos 10 minutos de tiempo. Después, dos personas del grupo representarán el problema y la reclamación, interpretando los papeles de comprador y vendedor al resto de la clase.

Repaso 3

Actividad 1

Observar la fotografía y comentarla entre todos/as:

¿Qué hay en la fotografía?

¿Quién es el personaje?

¿Está contenta?

¿Qué tipo de trabajo hace?

Hablar del trabajo que se lleva a cabo en una tienda de flores y, después, relacionar la columna de los verbos con la columna de los complementos, con el fin de enumerar algunas de estas tareas.

Preguntar a los alumnos si conocen alguna peculiaridad de este oficio y que hablen de las ocasiones en las que ellos/as suelen comprar flores.

Ejemplo:

FORMADOR/A: ¿Te gustan las flores?

¿Has regalado flores alguna vez?

¿Por qué se compran flores?

¿Para qué se emplean? ¿Para celebrar una boda? ¿Un cumpleaños?

¿Para decorar templos religiosos?

¿Para los muertos?

Actividad 2

Leer el enunciado y que los alumnos/as comenten en parejas o en pequeños grupos los lugares donde se pueden llevar a cabo estas actividades. El formador/a recogerá las sugerencias escribiéndolas en la pizarra. Después, escribir las soluciones para toda la clase. (Documento 1)

El formador/a podrá pedir a los alumnos/as que, en parejas, elijan alguna de estas gestiones para simular que las realizan en el barrio de su compañero/a. Que uno de ellos/as haga preguntas a su pareja para averiguar dónde se encuentran los lugares indicados.

El formador/a, si lo desea y se encuentra en una ciudad, podrá repartir planos de la ciudad a los alumnos/as; los regalan en las oficinas de turismo.

Ejemplo:

ALUMNO/A A: ¿Dónde está la gasolinera más próxima?

¿Dónde está la oficina de Correos?

¿Sabes dónde hay un taller de reparaciones por esta zona?

ALUMNO/A B: Pues hay una gasolinera en la calle...

Actividad 3

Leer el enunciado. Explicar a los alumnos/as en qué consiste el juego del dominó y, si es posible, llevar a clase un juego para que entiendan la disposición de las fichas. Que sepan que las palabras pueden situarse en uno de los dos extremos cuando la palabra dada está en el centro: es el caso de *Talla* y *Cero*.

Soluciones:

Atiende, Devolver, Verde
Dependiente, Talla, Llaves, Vestido

Docena, Nace, Cero, Rosa
Saldo, Documento, Total

Actividad 4

Observar la fotografía. Que los alumnos/as la comenten. El formador/a podrá introducir el tema haciendo este tipo de preguntas:

¿Qué véis?

¿Conocéis los mercados callejeros?

¿Qué opináis de ellos?

¿Qué preferís, comprar en la calle o en una tienda?

¿Es más barato el mercado de la calle?

¿Qué opináis de la relación entre el comprador y el cliente?

De forma oral, que los alumnos/as contesten a las preguntas de la

actividad. El formador/a podrá generar un debate sobre el tema. Al final, que dos voluntarios/as describan los mercados callejeros de sus respectivos países de origen.

Actividad 5

Leer el enunciado. Que los alumnos/as, en parejas, practiquen de forma oral el uso del imperativo con pronombre, utilizando la forma «usted». Advertirles del cambio de vocal en la segunda y tercera persona del verbo; ejemplo: *muévela / muévula*.

Soluciones:

2. ¿Pego las etiquetas? Sí, péguelas.

3. ¿Peso las cajas? Sí, péuselas.

4. ¿Envuelvo el paquete? Sí, envuévalo.

5. ¿Embalo este bulto? Sí, embáulelo.

6. ¿Cojo el palé? Sí, cóujalo.

7. ¿Corto el papel burbuja? Sí, cóurtelo.

Además de los ejemplos propuestos en la actividad, que los alumnos/as practiquen con otros que hagan referencia al aula o a la clase de castellano:

Ejemplo:

FORMADOR/A: ¿Reputo la frase?

¿Pongu otro ejemplo?

¿Abro la ventanua?

¿Cierro la puertua?

¿Borro la pizarra?

¿Apagu la luz?

¿Termino el ejerciuo?

Actividad 6

Observar la fotografía. Preguntar:

¿Quién es?

¿Qué hace?

¿Sabéis a qué se dedica?

Con las frases de las dos columnas, vamos a conocer cómo es la vida de Fanny. El objeto de esta actividad es practicar con los marcadores temporales de los tiempos verbales. Que los alumnos/as formen las frases y las escriban. Después, que intercambien el trabajo con su compañero/a más próximo para corregirlo y ponerlo en común.

Modelo de solución:

En este momento estoy tendiendo la ropa. Una vez a la semana hago la compra para toda la familia. Todos los días preparo la comida y llevo a los niños al colegio.

La semana pasada ayudé a mi jefe en la tienda porque empezaron las rebajas y llegó la remesa de Sevilla. El martes pasado preparamos los pedidos urgentes. Pero vendimos muy poco. Ayer perdí el autobús y llegué tarde al trabajo.

Realizar la corrección en voz alta.

Después, que los alumnos/as comenten sus propias experiencias utilizando las expresiones que se dan en esta actividad, a las que se pueden añadir otras propuestas por ellos/as, como por ejemplo: *de vez en cuando, ahora, hace un año, la semana pasada, todas las semanas...*

Ejemplo:

ALUMNO/A 1: *Todos los días me levanto a las ocho de la mañana.*

ALUMNO/A 2: *El lunes pasado llegué tarde al trabajo porque no sonó mi despertador.*

ALUMNO/A 3: *En este momento estoy buscando un empleo mejor.*

ALUMNO/A 4: *De vez en cuando me gusta regalar flores a mi novia/o.*

Actividad 7

Proceder como en anteriores autoevaluaciones.

ACTIVIDADES COMPLEMENTARIAS

Actividad 1

Objetivo: practicar los distributivos *todos/todas, muchos/muchas, alguno/alguna, algunos/algunas*.

Escribirlos en la pizarra: Que los alumnos/as contesten a las preguntas utilizando estas palabras para expresar su opinión, evitando contestar con *sí/no*.

Ejemplo:

FORMADOR/A: ¿Ayudan todos los hombres en las tareas de la casa?

ALUMNO/A: No, todos no, pero alguno sí.

FORMADOR/A: ¿Son antipáticos todos los jefes?

¿Son peligrosos todos los trabajos de noche?

¿Tienen todas las tiendas cámaras de vigilancia?

¿Tienen todos los extranjeros que conoces los papeles en regla?

¿Son coquetas todas las mujeres?

¿Tomas fruta todos los días?

¿Son españoles todos tus amigos?

¿Son hombres tus compañeros de trabajo?

¿Descansas todos los fines de semana?

Puede ampliarse esta actividad con preguntas referidas a los componentes de la clase, la nacionalidad, la edad, el sexo, la participación, la puntualidad, la profesión, etc.

Actividad 2

Objetivo: practicar la expresión de la frecuencia con: *alguna vez, muchas veces, a menudo, nunca, casi nunca*, etc.

Documento 2

¿Te ha dolido alguna vez la cabeza?

doler
tener
tomar
seguir
caminar
necesitar

alguna vez

la cabeza
lumbago
jarabe
una dieta
con muletas
una silla de ruedas

Copiar en la pizarra el Documento 2 y pedir a los alumnos/as que construyan preguntas utilizando las palabras de ambas columnas y la expresión *alguna vez*.

Aprovechar la actividad para practicar con la forma *vosotros y usted*. Formar grupos para que los alumnos/as se pregunten y se contesten entre ellos/as.

Ejemplo:

ALUMNO A: ¿Os ha dolido alguna vez la cabeza?

ALUMNO B: No, nunca me ha dolido. No, nunca he tenido dolor de cabeza.

ALUMNO C: Sí, me duele muchas veces. Sí, me duele la cabeza a menudo.

ALUMNO A: ¿Ha caminado usted alguna vez con muletas?

ALUMNO B: Sí, he caminado con muletas una vez. No, nunca he caminado con muletas.

Actividad 3

Objetivo: evaluación del curso.

Al igual que en los repasos anteriores, al final de este tercer repaso conviene pedir a los alumnos/as su opinión sobre el proceso de aprendizaje/enseñanza de este curso. Que escriban unas breves líneas sobre lo que más y lo que menos les ha gustado de las clases, sin indicar su nombre.

Documento 1

Mandar una carta certificada	Correos
Cambiar moneda extranjera	Bancos y agencias de cambio
Comprar una revista	Kioscos y librerías
Poner gasolina al coche	Gasolineras
Limpia el traje	Tintorerías
Comprar una tarjeta de teléfono	Estancos y kioscos de prensa
Comprar un abono para el transporte	Estancos y kioscos de prensa
Hacer una transferencia	Bancos y agencias privadas
Poner un giro postal	Correos
Reparar el coche	Taller mecánico

OBJETIVOS LINGÜÍSTICOS

- Adquirir el vocabulario básico de los productos de limpieza, elementos y equipos de trabajo.
- Identificar y producir el lenguaje referido a las obligaciones y las tareas de la profesión.
- Ser capaz de expresar deseo y posibilidad.
- Comprender las expresiones de uso más frecuentes en las limpiezas industriales.

Objetivos transversales

- Leer e interpretar el etiquetado de los productos tóxicos que se emplean en la limpieza.
- Interpretar señales e iconos que expresan peligro o prevención de riesgos en el desempeño de las tareas de limpieza.

SITUACIONES COMUNICATIVAS

- Actividades que se realizan en una fábrica de envasado de refrescos, por una cuadrilla de trabajadores/as de una empresa de limpieza.
- Lugares de trabajo que hay que limpiar.
- Representación de señales, utensilios y equipos de trabajo.

FUNCIONES

- Expresar la obligación de hacer algo.
- Desear que ocurra algo.
- Preguntar si alguien sabe algo.
- Expresar posibilidad.
- Reacciones de sorpresa y alegría.

CONTENIDOS LINGÜÍSTICOS

- Pronunciación de los sonidos
Localización del acento
- Adjetivos
Formas del superlativo (regulares e irregulares)
- Tiempos verbales
Presente de subjuntivo
- Perífrasis verbales
Hay que + infinitivo
Tener que + infinitivo
- Oraciones condicionales
Si + presente indicativo
- Oraciones temporales
Cuando
- Expresiones
¡Quizá! *No creo que ...*
¡Ojalá! *¡Oye!*
¿Sabes si...? *¡Qué casualidad!*

CONTENIDOS CULTURALES

- Alusiones y formas de expresar el deseo.
- Las relaciones laborales y las tareas de equipo.

LÉXICO

Sustantivos	
amoniaco	fábrica
aspirador	fregona
bolsa	gamuza
botas	guantes
cepillo	insecticida
cera	jabón
crystal	lavabo
cubo	manchas
desatascador	maskarilla
desengrasante	mopa
desinfectante	polvo
detergente	precaución
disolvente	producto
escalera	recogedor
esponja	tapón
Verbos	
barrer	retirar
encerar	vaciar
pulir	



MOTIVACIÓN

Diles a los alumnos/as que hagan un repaso de todo lo que hacen cada día desde que se levantan. Escribe en la pizarra lo que te vayan diciendo: *levantarse, hacer el desayuno, desayunar, arreglar la habitación, limpiar la casa, regar las plantas...*

A continuación, comenta a los alumnos/as que muchas de las cosas que hacen cada uno de ellos/as cada día para sí mismos/as, pueden convertirse en profesiones cuando se hacen para los demás. Por ejemplo, limpiar. ¿Saben que limpiar también es una profesión? ¿Hay alguno/a de ellos/as que se haya dedicado a la limpieza de oficinas o fábricas? ¿Conocen a alguien que se dedique a ello?

Pídeles que hablen de ello (en qué consiste, los horarios, la ropa de trabajo, las categorías profesionales, si les gustaría desempeñar esa profesión...).



PRESENTACIÓN

Actividad previa

Pedir a los alumnos/as que abran el libro en la página 70. Preguntar acerca del lugar representado y de los personajes que se encuentran en él.

FORMADOR/A: *¿Qué sitio es este?*

ALUMNOS/AS: *Es una fábrica.*

FORMADOR/A: *¿Qué es lo que más llama la atención de este lugar?*

ALUMNOS/AS: *Que está muy sucio.*

Tratar de que los alumnos/as describan a través de sus respuestas la escena como un lugar de trabajo en el que los distintos personajes van ataviados con una vestimenta especial para trabajar.

Ayudarles a comprender en qué consiste este trabajo: la limpieza industrial.

FORMADOR/A: *¿En qué momento del día se desarrolla?*

¿Cuando los empleados de la fábrica salen de trabajar o antes de comenzar su jornada laboral?

Preguntar qué está haciendo cada uno de los personajes.

FORMADOR/A: *¿Creéis que el personaje 4 tiene la misma categoría profesional que el resto? ¿Por qué?*

Actividad 1

Leer los diálogos 1 y 2 exagerando la pronunciación. Pedir a dos alumnos/as que repitan la lectura.

FORMADOR/A: *¿Qué personajes de la ilustración mantienen esta conversación?*

ALUMNOS/AS: *Los personajes 5 y 6.*

Decir a los alumnos/as que ya conocen a Kamelia, que ella trabaja en el almacén conduciendo una carretilla elevadora.

Leer el diálogo 3. Decir a dos alumnos/as que repitan el diálogo y recordarles que Amadú aparece en otra de las unidades.

FORMADOR/A: *Amadú estaba en el centro de empleo consultando el tablón de anuncios. Al parecer encontró trabajo.*

Actividad 2

Pedir a un voluntario/a que lea la lista de palabras.

FORMADOR/A: *¿Para que sirven estos productos?*

ALUMNOS/AS: *Los detergentes, para limpiar; los desengrasantes, para eliminar la grasa...*

Pedir a los alumnos/as que encuentren entre todos la utilidad de cada uno de los productos de limpieza de la actividad.

Informar a sus alumnos/as que muchos productos provocan heridas si contactan con la piel y/o son peligrosos si se respiran los gases que desprenden.

Hacer que comprendan que hay productos que si se mezclan pueden, por ejemplo, explotar.

Recomendar a los alumnos/as que tengan siempre en cuenta las instrucciones de uso.

Actividad 3

Leer una por una las palabras y pedir a los alumnos/as que digan en voz alta el número del dibujo correspondiente.

Pedirles que subrayen las palabras que desconozcan. Los alumnos/as que conozcan el significado resolverán las dudas de sus compañeros/as.

Hacer preguntas utilizando las palabras, como en el ejemplo:

Ejemplo:

FORMADOR/A: *¿Para qué sirve la cera? ¿Qué se puede dar con cera?*

ALUMNO/A: *Para encerar. Algunos suelos, la madera.*

FORMADOR/A: *¿Para qué sirve el amoniaco? ¿Qué limpia el amoniaco?*

ALUMNO/A: *Para desengrasar. Limpia cualquier objeto que tenga grasa.*

FORMADOR/A: *¿Para qué se utiliza la fregona?*

ALUMNO/A: *Para limpiar los suelos.*

Actividad 4

Pedir a un voluntario/a que lea los elementos que forman parte del atuendo del personaje de la ilustración. Contar a los alumnos/as para qué sirven.

FORMADOR/A: *La mascarilla sirve para proteger a los trabajadores de los malos olores, pero sobre todo para evitar el posible daño que supone respirar los gases que desprenden algunos productos.*

El gorro evita que caiga suciedad y productos químicos en la cabeza.

Los guantes sirven para proteger las manos de productos irritantes y corrosivos.

Las botas protegen los pies de suciedades, productos químicos y golpes, y además evitan los resbalones.

Actividad 5

Decir a los alumnos/as el significado de estos símbolos.

1. *Producto inflamable.*
2. *Producto tóxico.*
3. *Producto irritante y corrosivo.*
4. *Uso obligatorio de botas.*
5. *Uso obligatorio de guantes.*
6. *Uso obligatorio de mascarilla.*

Preguntar a los alumnos/as si conocen alguna de estas señales y si las han visto antes en algún lugar.

Ejemplo:

FORMADOR/A: *¿Conoces la señal número 1? ¿Dónde la has visto?*

ALUMNO/A: *Sí, significa «materia inflamable». La he visto en algunos aerosoles.*



SISTEMATIZACIÓN

Actividad 6

Leer el enunciado y pedir a los alumnos que observen de nuevo la ilustración.

Ejemplo:

FORMADOR/A: *¿Qué hace el personaje 2?*

ALUMNOS/AS: *Está limpiando los cristales.*

Que formen parejas para resolver la actividad. Pedir a los alumnos/as que decidan qué personaje haría cada una de estas tareas y por qué.

Ejemplo:

FORMADOR/A: *¿Quién friega los lavabos en la ilustración? ¿Por qué?*

ALUMNO/A: *El personaje 3. Porque está entrando en el servicio de caballeros. Lleva una fregona y un cubo.*

Que los alumnos/as imaginen qué personajes de la ilustración podrían hacer las tareas 3, 4, 5, 6 y 7 de la actividad.

Actividad 7

Pedir a los alumnos/as que escriban las palabras debajo del dibujo correspondiente, y que localicen los distintos elementos en la ilustración. Que el formador/a haga preguntas a los alumnos/as sobre los productos y utensilios de limpieza que aparecen en la ilustración.

Ejemplo:

FORMADOR/A: *¿Quién está utilizando el cepillo? ¿Para qué se usa?*

ALUMNO/A: *Lo está utilizando el personaje 6. Se usa para barrer los suelos.*

FORMADOR/A: *¿Quién está utilizando la esponja? ¿Para qué se usa?*

ALUMNO/A: *La está utilizando el personaje 2. Se usa para lavar los cristales.*

Actividad 8

Leer las siguientes palabras exagerando la pronunciación para que los alumnos/as las rodeen con un círculo.

Soluciones:

1. *¿cuándo?*
2. *fabrica*
3. *está*
4. *seco*
5. *limpio*
6. *cepilló*
7. *¿cómo?*
8. *rió*

Actividad 9

Agrupar a los alumnos/as por parejas. Corregir la actividad para el conjunto de la clase y pedir a las distintas parejas que den otra alternativa que pueda expresar los deseos de cada uno de los personajes.

FORMADOR/A: *¿Qué desea el personaje 6?*

ALUMNO/A: *«¡Ojalá que no me cambien al turno de mañana!».*

Soluciones:

2. *Personaje 1. «¡Ojalá que no me caiga de la escalera!».*
3. *Personaje 6. «¡Ojalá que no me escurra!».*
4. *Personaje 2. «¡Ojalá que se quite la mancha del cristal!».*
5. *Personaje 7. «¡Ojalá que quede espacio en el cubo de basura!».*
6. *Personaje 3. «¡Ojalá que estén limpias las toallas!».*

Actividad 10

Realizar una primera lectura de la actividad. Leer la conversación entre Kamelia y Salem de nuevo. Pedir a los alumnos/as que marquen la respuesta correcta. Decir a un voluntario/a que lea una vez más el diálogo para que sus compañeros/as comprueben las respuestas. El formador/a podrá hacer otras preguntas a los alumnos/as sobre el texto.

FORMADOR/A: *¿Dónde se han encontrado? ¿Por qué ha ido a la fábrica? ¿Dónde se conocieron los dos?*

Soluciones:

1. *Falso*
2. *Verdadero*
3. *Falso*
4. *Verdadero*
5. *Falso*
6. *Verdadero*
7. *Falso*
8. *Verdadero*

Actividad 11

Leer con un voluntario/a el siguiente texto para que los alumnos/as tengan un ejemplo más para resolver la actividad. Agrupar a los alumnos/as por parejas, y pedirles que representen el diálogo.

FORMADOR/A: *¡Hola!, X, ¿cómo te va?*

ALUMNO/A X: *¡Qué alegría encontrarte! ¿Qué haces por aquí?*

FORMADOR/A: *Trabajo en el Centro de empleo. ¿Y tú a qué te dedicas?*

ALUMNO/A X: *Yo trabajo de Y.*

FORMADOR/A: *¡Qué bien! Bueno, quizás nos encontremos otro día.*

ALUMNO/A X: *¡Ojalá! Hasta pronto y que te vaya bien.*



INTEGRACION

Actividad 12

Leer el enunciado de la actividad y hacer preguntas.

Ejemplo:

FORMADOR/A: *¿Hay que hacer la pasta de cemento?*

ALUMNOS/AS: *No, no hay que hacer la pasta de cemento.*

Pedir a un voluntario/a que corrija la actividad para sus compañeros/as.

Ejemplo:

ALUMNO/A: *Hay que barrer la escalera. También hay que echar lejía en el inodoro. Hay que limpiar las*

lámparas y encerar los muebles. También hay que vaciar los ceniceros y pasar la mopa. Hay que pasar el aspirador y también fregar los suelos.

Escribir en la pizarra las tareas 1, 4, 7, 10, 11, 14, 15 y 16, y preguntar a los alumnos/as en qué orden las realizarían y por qué.

Actividad 13

Después de leer el enunciado y el ejemplo, aclarar a los alumnos/as los dos usos del verbo «haber» que se presentan: aquél que implica deber (*hay que*) y el que simplemente presenta un hecho.

Que los alumnos/as formen grupos para resolver la actividad. Después, que lean las soluciones

Soluciones:

2. *Hay que comprobar que las máquinas eléctricas están desconectadas.*
3. *Hay que leer las instrucciones de uso antes de usar cualquier producto.*
4. *Hay que usar guantes de goma para protegerse las manos.*
5. *Hay que tener mucho cuidado con los productos químicos porque son muy peligrosos.*
6. *Hay que dejar las herramientas limpias y recogidas.*

Actividad 14

Asegurarse de que los alumnos/as marcan como respuestas correctas los símbolos 1, 2 y 8. Pedirles que digan el significado de estos símbolos. Si es posible, mostrar a la clase distintas etiquetas de productos químicos. *¿Creen que es importante que aparezcan estos símbolos? ¿Por qué?*

Recordar a los alumnos el significado del resto de las señales que aparecen en la actividad (3. *Cargas suspendidas*. 4. *Vehículos de mantenimiento*. 5. *Riesgo eléctrico*. 6. *Caida a distinto nivel*. 7. *Baja temperatura*) *¿Podrían aparecer estos símbolos en una fábrica?*

Actividad 15

Leer de forma desordenada las frases propuestas con el superlativo correcto. Los alumnos/as ten-

drán una primera apreciación de la concordancia de género. Pedir a distintos voluntarios/as que lean las soluciones para sus compañeros/as.

Después, sugiera a los alumnos/as que piensen en otros adjetivos para formar oraciones con sentido.

Soluciones:

2. *peligrosísima*
3. *amabilísimas*
4. *puntualísimo*
5. *buenísimas*
6. *arriesgadísima*
7. *durísimo*
7. *sucisimas*

Actividad 16

Formar parejas con los alumnos/as. Que hablen de lo que harían y que tomen notas acerca de los deseos de su compañero/a.

Pedir a los alumnos/as que cuenten al resto de la clase algunos de los planes de su pareja.

Ejemplo:

ALUMNO/A: *Si X ahorra un poco de dinero quizás consiga ir a casa en Navidad.*

Actividad 17

El formador/a leerá el siguiente poema del escritor argentino del siglo XX, Jorge Luis Borges:

«Si pudiera vivir nuevamente mi vida, / en la próxima trataría de cometer más errores. / No intentaría ser tan perfecto, me relajaría más. / Sería más tonto de lo que he sido, de hecho / tomaría muy pocas cosas con seriedad. / Sería menos higiénico, / correría más riesgos, haría más viajes, contemplaría / más atardeceres, subiría más montañas, nadaría más ríos».

Después de que los alumnos/as concluyan la actividad, hacer preguntas sobre el poema:

¿Qué opináis de los deseos de Borges? ¿Qué desearíais hacer en el caso de vivir otra vida diferente?



ACTIVIDAD GLOBALIZADORA

Escribe en la pizarra las cuatro preguntas siguientes: *¿Qué tenemos que hacer? ¿Qué productos hay que utilizar? ¿Qué herramientas tenemos que usar? ¿Qué ropa o accesorios hay que utilizar?* Forma tres grupos con los alumnos/as de la clase. Entrega a cada grupo una tarjeta con los datos siguientes:

Grupo 1: *Limpieza de suelo y escaleras.*

Grupo 2: *Limpieza de servicios.*

Grupo 3: *Limpieza de ventanas y muebles.*

Cada grupo tendrá que decidir las acciones a realizar y los productos, ropa y herramientas o accesorios necesarios para llevar a cabo la tarea encomendada.

En diez minutos deberán escribir en la tarjeta las respuestas. Después, que un voluntario/a del grupo responda por orden a las cuatro preguntas.

Soluciones:

Grupo 1: *Hay que pasar la aspiradora por el suelo, hay que barrer y fregar las escaleras.*

Para ello necesitamos: productos (amoniaco y detergente), herramientas (aspirador, cepillo, mopa, recogedor, cubo y fregona) y accesorios (guantes).

Grupo 2: *Hay que fregar el suelo, los lavabos y los retretes; desatascar el lavabo, abrillantar los espejos, limpiar los azulejos y recoger la basura.*

Necesitamos: productos (amoniaco, lejía, detergente y limpiacristales), herramientas (desatascador, bolsas de basura, cubo, fregona, gamuza y esponja) y accesorios (mascarilla, botas y guantes).

Grupo 3: *Hay que limpiar las ventanas y encerar los muebles.*

Necesitamos: productos (amoniaco, jabón, cera y limpiacristales), herramientas (esponja, cubo y gamuza) y accesorios (guantes).

OBJETIVOS LINGÜÍSTICOS

- Adquirir el vocabulario básico derivado de la comunicación entre camarero/a y clientes en las situaciones de una cafetería o restaurante.
- Expresarse y entender enunciados sencillos para poner o retirar los servicios de mesa o de barra.
- Emitir enunciados para preguntar por el gusto, la preferencia o el deseo.
- Entender los mensajes orales de los clientes, referidos al servicio que se presta en el local de hostelería.

Objetivos transversales

- Lenguaje gestual y no verbal de la comunicación.
- Fórmulas de cortesía y de atención al cliente.

SITUACIONES COMUNICATIVAS

- Representación de las acciones que se llevan a cabo en un bar, cafetería, restaurante o local donde se sirven bebidas y alimentos y se atiende directamente a los clientes.
- Barra de una cafetería con personas que esperan a ser atendidas, degustan su consumición o charlan entre ellas.

FUNCIONES

- Decir lo que a uno no le gusta.
- Preguntar y expresar preguntas referidas al gusto o agrado y preferencias.
- Establecer comparaciones.
- Expresar acciones futuras.
- Interpretar las peticiones que hacen los clientes.

CONTENIDOS LINGÜÍSTICOS

Comparativos de sustantivos y adverbios

Sustantivos

... *Más... que...*
... *Menos ... que...*
... *Tanto-a, -os, -as ... que ...*

Adverbios

... *Más que*
... *Menos que*
... *Tanto como*

Indefinidos

Demasiado -a, -os, -as
Bastante, -s
Mucho -a, -os, -as
Poco, -a, -os, -as

Expresiones

¡Que aproveche!
¿Qué van a tomar?
Me trae la cuenta, por favor

El futuro

Yo tomaré *Yo pediré*

CONTENIDOS CULTURALES

- El café y el bar, lugares de encuentro para tertulias y reuniones.
- La gastronomía en las celebraciones y fiestas familiares.
- Horarios de restaurantes y locales de ocio.

LÉXICO

Sustantivos

cerveza	mantel
cocido	menú del día
comanda	pimienta
copa	plato
cubiertos	postre
cuenta (la)	propina
ensalada	ración
éxito	servilleta
hielo	vaso
infusión	vino

Adjetivos

cortado	solo
descafeinado	templado
frío	

Verbos

beber	quedar
comer	tomar
pedir	traer



MOTIVACIÓN

Escribe en la pizarra la palabra *bar*. Pregunta a los alumnos/as qué les sugiere esta palabra.

FORMADOR/A: *¿Qué significa para ti un bar? ¿Con qué lo asocias? ¿Existen en tu país? ¿Tantos como en España? ¿Quién acude a los bares en España? ¿Para qué? ¿Qué se puede tomar en los bares? ¿Hay algo que te llame la atención de los bares españoles? ¿El ruido? ¿La comida? ¿Cómo son en tu país?*

Pide a los alumnos/as que te digan el nombre de otros lugares públicos donde se pueda comer o beber. Propón tú otros y anota todos ellos en la pizarra, debajo de la palabra *bar*. *Cafetería, tasca, taberna, mesón, bodega, cervecería, pub, restaurante, terraza, club...*

Pregúntales si conocen el significado de la palabra «hostelería». Diles que es todo aquel servicio que proporciona alojamiento o comida a un cliente: *¿Habéis trabajado alguna vez en hostelería?*



PRESENTACIÓN

Actividad previa

Pedir a los alumnos/as que observen la ilustración.

FORMADOR/A: *¿Qué personajes creéis que trabajan en el bar?*

ALUMNOS/AS: *Los personajes 1, 4 y 9.*

FORMADOR/A: *¿Cuál creéis que es su profesión?*

ALUMNOS/AS: *El personaje 1 es cocinero, el 4 y el 9 son camareros.*

Preguntarles acerca de las actividades que realizan estos tres personajes en el bar (preparar comidas, servir comidas y bebidas en la barra o en las mesas, fregar platos, vasos y cubiertos, limpiar la barra, las mesas, ...).

FORMADOR/A: *¿Qué hora del día pensáis que es? ¿Por qué?*

Actividad 1

Pedir a los alumnos que realicen una primera lectura individual de los tres diálogos y decidan qué personajes de la ilustración los protagonizan en cada caso.

ALUMNOS/AS: *Ibrahim es el personaje 4.*

Los clientes A, B y C son los personajes 6, 7 y 8.

Tatiana es el personaje 2.

Amadú es el personaje 10 y Zaida el personaje 11.

Amadú y Zaida están de espaldas, pero, ¿dónde los han visto antes?

Leer cada uno de los diálogos. Preguntar a los alumnos/as si conocen el vocabulario que aparece. Pedir voluntarios/as que aclaren las dudas de sus compañeros/as. Advertir a los alumnos/as que se emplea indistintamente *pediré* o *voy a pedir*, *tomaré* o *voy a tomar*.

Realizar una segunda lectura de los diálogos. Al finalizar cada uno de ellos, pedir a algunos alumnos/as que los repitan en voz alta.

Actividad 2

Leer las dos frases que presentan los comparativos en esta Unidad. Hacer preguntas para que los alumnos/as los practiquen.

FORMADOR/A: *¿Se cena tarde en tu país? ¿Más tarde que en España? ¿A qué hora se come en tu país? ¿Más pronto que en España? ¿Te*

gusta más la comida de tu país que la española? ¿Qué opinas de los restaurantes españoles? ¿Son más o menos caros que en tu país?

Escribir algunas de las respuestas en la pizarra y subrayar *tanto como*, *más que*, *menos que*, según corresponda en cada caso.

Actividad 3

Preguntar a los alumnos/as qué creen que representa el dibujo de esta actividad.

ALUMNOS/AS: *Una olla de la que se sale la comida.*

Pedir a un alumno/a que lea las tres frases. Escribir en la pizarra *bastante*, *demasiado/a* y *mucho/a*. Asegurarse de que los alumnos/as comprenden su significado.

FORMADOR/A: *Contad las botellas de la estantería superior del bar. ¿Qué diríais de ellas en estas situaciones?*

1. *Si todos los clientes del bar pidieran una.*
2. *Si os pidieran que la estantería sólo puede soportar el peso de 10 botellas.*
3. *Si no supierais contar y os preguntaran cuántas botellas hay.*

ALUMNOS/AS: *1. Hay bastantes botellas. 2. Hay demasiadas botellas. 3. Hay muchas botellas.*

Actividad 4

Pedir a los alumnos/as que traten de explicar el significado de la frase que dice el camarero: «En la mesa 10 han dejado una buena propina».

FORMADOR/A: *¿Sabéis lo que significa la palabra propina?*

Es una cantidad X de dinero que se da de forma voluntaria cuando nos han atendido bien o porque estamos agradecidos.

Si alguno/a trabaja o ha trabajado de camarero/a, preguntarle: *¿Te dejan los clientes buenas propinas?*

Preguntar a los alumnos/as si en sus países respectivos también se dejan propinas. En algunos países la propina es una obligación, e incluso se paga un porcentaje ya establecido (un 10 o un 15 por ciento).

Preguntar si en sus países también se dan propinas a los que ayudan a aparcar el coche en la calle o a los que guardan en bolsas la comida que se compra en el supermercado, etc.

Actividad 5

Agrupar a los alumnos/as para que lean despacio el vocabulario. Decirles que asocien entre todos los miembros del grupo cada palabra al dibujo correspondiente.

Pedir a los alumnos/as que pregunten a sus compañeros/as las dudas que tengan.

Un representante de cada grupo contará después los problemas de comprensión que hayan surgido. Resolver todas las dudas pendientes.

Aclarar que *cocido*, además de referirse a una palabra que hace referencia a los alimentos cuando están cocinados en agua hirviendo (*pescado cocido*), es un plato muy típico de algunas regiones de España.

Realizar una última lectura de las palabras propuestas y pedir a los alumnos/as que las repitan una a una en voz alta.

El formador/a podrá preguntar a los alumnos/as qué tipo de cubiertos (tenedor, cuchara o cuchillo) se utilizan para comer todos los alimentos propuestos en la actividad.

Actividad 6

Comentar las siglas entre todos. Pedir a los alumnos/as que hablen de las equivalencias en sus diferentes culturas, si es que las hay.

Soluciones:

1. Red Nacional de los Ferrocarriles Españoles
2. Instituto Nacional de la Salud
3. Número de Identificación de Extranjeros
4. Empresa de Trabajo Temporal
5. Organización No Gubernamental
6. Fondo Social Europeo

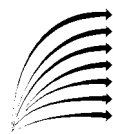

SISTEMATIZACIÓN

Actividad 7

Leer el enunciado de la actividad. Pedir a un voluntario/a que lea las palabras propuestas. Decir a los alumnos/as que describan las palabras en la columna que corresponda. Finalmente, corregir la actividad para el conjunto de la clase y comprobar que los alumnos/as conocen el vocabulario que se presenta.

Escribir en la pizarra tres columnas con los tres encabezamientos propuestos y anotar las palabras que los alumnos/as aporten.

Actividad 8

Antes de desarrollar la actividad, explicar a los alumnos/as la diferencia entre *menú del día* y *comida a la carta*.

FORMADOR/A: *¿Todos los restaurantes ofrecen el menú del día? ¿Lo tienen todos los días de la semana? ¿Es más caro o más barato que comer a la carta?*

Dividir la clase en parejas: uno jugará el papel de cliente/a y otro el de camarero/a.

Insistir en la primera intervención del camarero/a. Escribir en la pizarra las expresiones: *¿Qué va a tomar?* y *¿Le tomo nota?* Explique

lo que significa la palabra «nota» en este contexto.

Pedir a dos alumnos que lo lean en voz alta para aclarar posibles dudas de vocabulario y hablar de la fórmula de cortesía *¡Que aproveche!*

FORMADOR/A: *¿Conocéis esta expresión? ¿Qué otras formas conocéis?*

ALUMNOS/AS: *Buen provecho; Que le/te/les/os aproveche.*

Preguntar a los alumnos/as si creen que es importante el trato de respeto en las profesiones en las que se atiende al público y por qué. *¿Sabes lo que es la propina? ¿Se da propina en sus países? ¿Cuándo? ¿Cuánto?*

Actividad 9

Realizar una primera lectura del texto para que los alumnos/as adquieran una información global antes de rellenar los huecos.

TATIANA: *Hola, buenas noches.*

CAMARERO: *¿Qué van a tomar?*

TATIANA: *Para mí, de primero, sopa de verduras.*

LI-YANG: *Para mí, gazpacho.*

CAMARERO: *¿Y de segundo?*

TATIANA: *Yo, filete a la plancha.*

LI-YANG: *Para mí, calamares en su tinta.*

CAMARERO: *¿Y para beber?*

LI-YANG: *Tráiganos una botella de vino de la casa, por favor.*

CAMARERO: *Enseguida.*

Leer de nuevo del texto más despacio. Pedir a los alumnos/as que completen el texto y entreguen su trabajo al compañero/a para que compruebe las respuestas.

Pedirles que repitan, en grupos de tres, el diálogo eligiendo otros platos del menú de la actividad 8.

Actividad 10

Formar parejas para que completen el crucigrama con los nombres de los platos. Comprobar las respuestas.

1. Ensalada.
2. Sopa.
3. Carne.

4. Pescado.

5. Postre.

Preguntar a los alumnos/as cuáles de estos platos creen que son primeros y cuáles segundos.

Actividad 11

Repasar las siglas de la actividad 6. Para ello, que los alumnos/as formen grupos de cinco personas y que pregunten sobre su significado.

Que el formador/a intente establecer otro tipo de preguntas, como en el ejemplo:

FORMADOR/A: *¿Sabes lo que significa la letra E de FSE? ¿Y la letra F de RENFE? ¿Hay ETT en tu país? ¿Conoces alguna ONG? ¿Cuál es tu NIE?*



INTEGRACIÓN

Actividad 12

Leer el diálogo que mantiene un camarero/a y su cliente/a.

CLIENTE/A: *¿Podría traermela mostaza?*

CAMARERO/A: *Aquí tiene. ¿Quiere más sal?*

CLIENTE/A: *No, quizás más tarde.*

CAMARERO/A: *¿Les falta algo?*

CLIENTE/A: *Un cenicero, por favor.*

CAMARERO/A: *Ahora lo traigo.*

CLIENTE/A: *Creo que puede preparar la cuenta.*

Pedir a los alumnos/as que lean por parejas el diálogo. Después, que imaginen otros diálogos posibles entre un camarero/a y un cliente/a, y que los representen.

Ejemplo:

CAMARERO/A: *¿Qué desea? / ¿Qué va a tomar?*

CLIENTE/A: *¿Podría traermela carta? / Desearía tomar el menú, ¿qué hay hoy de comer?*

CAMARERO/A: *Ahora le traigo la carta / De primero hay lentejas,*

sopa de cocido o menestra de verduras; de segundo, filete con patatas o boquerones fritos.

CLIENTE/A: *De primero, lentejas, y de segundo, boquerones, por favor.*

Actividad 13

Leer la actividad y asegurarse de que los alumnos/as comprenden en qué consiste. En parejas, pedirles que practiquen las expresiones «mucho, bastante, poco»... Hacer preguntas para ponerlos/as en situación.

FORMADOR/A: *¿Sueles tomar café fuera de casa? ¿Prefieres desayunar en casa o en una cafetería? ¿En tu país se toma mucho café? ¿Prefieres el té o el café? ¿En tu país se toma mucho té? ¿Cómo se prepara? ¿Con mucha azúcar o poca azúcar?*

Actividad 14

Pedir a los alumnos/as que practiquen los comparativos con los alimentos y comidas de su propio país y la que conocen en España. Darles opciones para que opinen o imaginen cuál es más fuerte, más picante, más natural...

Asegurarse de que practican, no solamente el verbo gustar, sino otros verbos (ser, tener, estar, preferir).

Ejemplo:

FORMADOR/A: *¿Cómo es el guiso de lentejas en tu país?*

ALUMNO/A: *El guiso de lentejas en Marruecos es más picante que el de España.*

FORMADOR/A: *¿Qué te gusta más, el cuscús o el cocido madrileño?*

ALUMNO/A: *El cuscús me gusta tanto como el cocido madrileño.*

Actividad 15

Leer el enunciado. Que los alumnos/as utilicen las expresiones propuestas: *Creo que..., Pienso que..., Me parece que...*

Que los alumnos/as conozcan dónde están situadas las comunidades autónomas, y cuáles son sus platos más típicos.

Soluciones:

2. Fabada asturiana
3. Marmita
4. Merluza a la vasca
5. Ajoarriero
6. Pimientos a la Riojana
7. Pollo al chilindrón
8. Escalibada
9. Olla berciana
10. Paella
11. Migas extremeñas
12. Caldereta de langosta
13. Cocido madrileño
14. Pisto manchego
15. Zarangollo
16. Gazpacho
17. Papas con mojo picón
18. Pescado frito
19. Cuscús de verdura con carne

El formador/a podrá explicar a los alumnos/as cuáles son los ingredientes básicos de cada plato:

1. Jamón cocido con grelos (hojas de nabo), patatas y chorizo.
2. Guiso de alubias con tocino y morcilla.
3. Guiso de pescado con verduras y marisco.
4. Guiso de merluza con espárragos y almejas.
5. Guiso de bacalao con patatas, pimientos y tomate.
6. Pimientos rellenos de bacalao o de carne.
7. Guiso de pollo con verduras, jamón y coñac.
8. Asado de berenjenas con otras verduras.
9. Caldo con alubias, verduras y productos del cerdo.
10. Arroz con verduras y pollo y/o marisco.
11. Migas de pan con tocino y chorizo fritos.
12. Guiso de langosta con verduras, almendras y coñac.
13. Guiso de garbanzos con carne, jamón, tocino y morcilla.
14. Guiso de calabacín, pimiento y tomate fritos.
15. Huevos revueltos con cebolla y calabacín.
16. Sopa fría de tomate, pepino, pimiento, ajo, vinagre y aceite.
17. Patatas cocidas y aderezadas con una salsa muy picante.
18. Pescado rebozado y frito.
19. Guiso de sémola de trigo (cuscús) con carne y verduras.



ACTIVIDAD GLOBALIZADORA

Divide a la clase en grupos. Informa a los alumnos/as de que hay que simular una prueba de selección de camareros para un restaurante. En este establecimiento figurado, las mesas están numeradas. Cada grupo representa una mesa con clientes y un camarero.

El primer alumno/a dice lo que quiere tomar. El segundo del grupo repetirá la frase y añadirá su petición.

Ejemplo:

ALUMNO/A 1: *Tráigame un helado.*

ALUMNO/A 2: *Tráigame un helado y un vaso de leche.*

El tercero repetirá las dos anteriores y añadirá la suya, y así hasta que llegue al último. Este último trasladará todas las peticiones de su grupo al formador/a.

El que actúa de camarero puede escribir lo que le han ido pidiendo, si cree que lo puede olvidar, pero lo tiene que repetir de palabra.

El formador/a seleccionará a dos alumnos y explicará el porqué de su elección.

OBJETIVOS LINGÜÍSTICOS

- Ser capaz de entender enunciados que se refieran a las tareas de reponedor/a de artículos en un supermercado o gran superficie.
- Adquirir el vocabulario de las secciones y de los principales productos que componen cada sección.
- Emitir enunciados para pedir explicaciones de lo que no se ha entendido.
- Entender los carteles y mensajes breves en el entorno de su trabajo en un supermercado.

Objetivos transversales

- Comprender algunos acrónimos de uso frecuente en España. Pronunciarlos y decir su significado.

SITUACIONES COMUNICATIVAS

- Localizar y conocer la ubicación de los productos que se ofrecen en un supermercado o gran superficie.
- Tareas y funciones que se desempeñan en un puesto de trabajo de este sector, y relaciones de apoyo y colaboración entre compañeros para realizar los trabajos.

FUNCIONES

- Localizar los productos según la ubicación y el nombre de los mismos.
- Pedir aclaración de cómo se dice, se pronuncia o se escribe algo en español.
- Ofrecer ayuda para realizar tareas.
- Pedir permiso en tono formal e informal.
- Preguntar cómo se dice, se pronuncia, se escribe o se traduce algo.

CONTENIDOS LINGÜÍSTICOS

Indicadores de proximidad, lejanía y distancia

A la derecha
A la izquierda
Entre ... y ...
Junto a ...
Al lado de...
Al final de...
Al principio de...
Al fondo

Para pedir permiso

Podría/puedo + infinitivo
Te importaría + infinitivo
Sería tan amable de + infinitivo
Le molesta / le importa que + subjuntivo
Me permite / me deja + infinitivo

Expresiones

Eso es *Pues sí*
¡Ah. Sí! *Echar una mano*

CONTENIDOS CULTURALES

- El consumo y las necesidades básicas.
- La vigilancia y el control de los productos en los grandes almacenes.

LÉXICO

Sustantivos

bombones	judías
bote	lata
caja de huevos	licor
charcutería	pasillo
conservas	perfumería
dentífrico	refresco
desodorante	sección
diccionario	vajilla
jamón	yogur

Verbos

avisar	permitir
colocar	pronunciar
echar	recoger
perder	reponer



MOTIVACIÓN

Pregunta a la clase quién es el que se encarga de comprar todo lo que se necesita en una casa. ¿Conocéis la expresión «hacer la compra»?

Que hablen de los productos que compran: alimentos, productos de limpieza o de aseo... Diles que cuenten a sus compañeros/as con qué frecuencia hacen la compra y por qué.

Háblales de los horarios de los comercios y de la ampliación de los mismos para facilitar la compra a las personas que trabajan.

Hazles preguntas para que establezcan un debate: ¿Qué os parece como consumidores que los comercios abran los días festivos? ¿Y si fuérais trabajadores de un supermercado?



PRESENTACIÓN

Actividad previa

Pedir a los alumnos/as que observen la ilustración y hacer preguntas.

Ejemplo:

FORMADOR/A: ¿Qué personajes son clientes y cuáles de ellos son empleados del supermercado?

ALUMNOS/AS: Los personajes 4, 7, 8, 9, 11, 12 y 15 son clientes; los personajes 1, 2, 3, 5, 6, 13, 10 y 14 son empleados.

FORMADOR/A: ¿A qué se dedican los personajes que trabajan en el supermercado? ¿Cuál crees que es su profesión?

ALUMNOS/AS: El personaje 1, encargada de almacén; el 2, mozo de almacén; el 3 y el 5, reponedores; el 6, encargado; el 10 y el 13, cajeras; y el 14, vigilante de seguridad.

Resolver las dudas de los alumnos/as acerca de la escena representada (las palabras de los carteles y las situaciones comuni-

cativas). Pedir la colaboración de voluntarios/as y acudir a la actividad 1 si es necesaria más ayuda.

Actividad 1

Leer el diálogo propuesto con un alumno/a. Asegurarse de que todos los alumnos/as conocen las palabras que aparecen en la conversación. Formar parejas para que lean el diálogo de nuevo, dos veces, intercambiando los papeles.

FORMADOR/A: ¿Qué personajes de la ilustración crees que son Iliana e Ivan?

ALUMNOS/AS: Los personajes 1 y 2.

Pedir a las parejas que improvisen un diálogo siguiendo el modelo, pero cambiando esta vez la palabra *legumbre* por *verdura*, y las palabras *lentejas*, *judías* y *garbanzos* por nombres de verduras.

Actividad 2

Decir a un alumno/a que lea las frases de la actividad. Escribir en la pizarra las expresiones *al lado de*, *entre...y*, *al final de*, *a la derecha*, *a la izquierda*. Añadir los adverbios de la Unidad 5: *cerca*, *lejos*, *aquí*, *allí*, *acá* y *allá*.

Antes de continuar, aprovechar la ocasión para aclarar el significado de *fila* como parte del vocabulario. Que entiendan que la *fila* es una sucesión de cosas o personas, y que se utiliza mucho *hacer cola* o *estar en la fila* cuando se espera turno para algo (como para pagar en un comercio o en la parada de un autobús).

Practicar las expresiones con los elementos y las personas de la clase.

Ejemplo:

FORMADOR/A: ¿Dónde está X? ¿Está a la derecha de Y?

ALUMNOS/AS: No. Está a la izquierda de Y y a la derecha de Z.

Actividad 3

Pedir a un alumno/a que lea el texto del globo de la actividad. Pedir a los alumnos/as que miren al personaje 6 de la ilustración. Leer de nuevo lo que le dice al personaje 5.

FORMADOR/A: ¿A qué cajas se refiere? ¿Están a la derecha del dibujo? ¿Están cerca o lejos de los personajes? ¿Sería más correcto decir estas cajas en lugar de esas cajas?

Sin dejar de observar la ilustración, repetir la pregunta de la actividad y preguntar a los alumnos/as qué otro personaje del dibujo podría formularla y a quién.

ALUMNOS/AS: El personaje 1 al personaje 2.

Actividad 4

Recordar a los alumnos/as la importancia de preguntar siempre lo que no entiendan. Decir que es necesario saber cómo preguntar correctamente para que nos entiendan, y así obtener la respuesta buscada. Hacer referencia también a la figura del diccionario como auxiliar del aprendizaje y perfeccionamiento del idioma.

Leer la actividad y formar grupos para practicar las expresiones. Proporcionar un diccionario a cada grupo y proponer un ejemplo que les sirva como modelo para desarrollar la actividad.

FORMADOR/A: (señalando un bolígrafo) ¿Cómo se llama esto? ¿Cómo se pronuncia en castellano? ¿Cómo se escribe en castellano?

ALUMNOS/AS: Se llama bolígrafo. Se pronuncia bo-lí-gra-fo. Se escribe con b y g.

Actividad 5

Decir en voz alta los nombres de los productos representados y pedir a los alumnos/as que digan el número correspondiente.

Preguntar si conocen todas las palabras y pedir a un voluntario/a que resuelva las dudas de sus compañeros/as con ayuda del diccionario si lo cree necesario.

Continuar con el planteamiento de la actividad 4 preguntando *cómo se escribe*, *cómo se pronuncia*, y añadir *para qué se utiliza*.

Actividad 6

Observar los seis dibujos del INSHT (Instituto Nacional de Seguridad e Higiene en el Trabajo) de la actividad. El formador/a comentará a los alumnos/as que los dibujos reflejan la forma adecuada para manipular cargas y así evitar riesgos osteomusculares (como el lumbago) o prevenir accidentes.

El formador/a podrá preguntar a los alumnos/as de qué manera suelen levantar una caja del suelo y si comprenden las posturas de los dibujos.

Para levantar y trasladar paquetes o cajas, hay que seguir una serie de recomendaciones:

1. Apoyar los pies firmemente.
2. Separar los pies a una distancia de unos 50 centímetros.
3. Doblar la cadera y las rodillas para coger la carga.
4. Mantener la espalda recta.
5. Mantener la carga tan cerca del cuerpo como sea posible.
6. Nunca girar el cuerpo cuando sostengamos una carga.



Actividad 7

Pedir a cinco alumnos/as que lean las columnas de palabras. Que vayan explicando a sus compañeros/as, con ayuda del diccionario, lo que significan, si es necesario.

Formar grupos para completar la actividad y pedir a un alumno/a que la resuelva para el conjunto de la clase.

El formador/a podrá preguntar a los alumnos/as qué productos de la bolsa de la compra desconocen.

Ejemplo:

FORMADOR/A: *¿Qué son los mejillones? ¿Es un marisco? ¿Por qué lo incluimos en la columna de las conservas? ¿Qué es el jamón? ¿A qué parte del cerdo corresponde? ¿Alguno de ustedes ha probado el jamón de pata negra? ¿Qué es el requesón? ¿Es un lácteo? ¿Por qué?*

Actividad 8

Leer el enunciado y cada una de las expresiones de la actividad. Aclarar todas las dudas del vocabulario. Aprovechar la práctica de la búsqueda de palabras en el diccionario y escribir en la pizarra el significado de las palabras «lineal», «cabecera» o cualquier palabra que ofrezca una especial dificultad.

Agrupar a los alumnos/as de dos en dos. Pedir a un miembro de cada pareja que observe la ilustración

y que conteste a las preguntas de su compañero/a para que éste/a escriba las frases. Pedir que se intercambien después los papeles.

Ejemplo:

ALUMNO/A 1: *¿Dónde está la sección de bebidas en la ilustración?*

ALUMNO/A 2: *La sección de bebidas está junto a la sección de lácteos.*

Aprovechar la actividad para hablar de otras secciones del súper: *congelados, charcutería, perfumería.*

Escribir estas palabras junto a las secciones propuestas en la pizarra. Pedir a los alumnos que interpreten diálogos como en el ejemplo utilizando las palabras de la actividad 7 y las distintas secciones.

Ejemplo:

ALUMNO/A 1: *¿Podrías / te importaría decirme dónde está el jamón serrano?*

ALUMNO/A 2: *En la charcutería, en el último pasillo.*

ALUMNO/A 3: *¿Podrías / te importaría decirme dónde está el jabón de tocador?*

ALUMNO/A 4: *Está en perfumería, al final del pasillo.*

Actividad 9

Leer el enunciado y las palabras que acompañan a los dibujos. Pedir a todos los alumnos/as, excepto a dos, que cierren sus libros. Decir a estos dos alumnos/as que describan cada uno un objeto a sus compañeros/as. Los alumnos/as dirán de qué se trata.

Ejemplo:

ALUMNO/A 1: *Es algo que está hecho de chocolate y puede servir como regalo.*

ALUMNOS/AS: *Es una caja de bombones.*

ALUMNO/A 2: *Es una pasta que sirve para limpiarse los dientes.*

ALUMNOS/AS: *¿El dentífrico?*

ALUMNO/A 3: *Son objetos diferentes que se usan para poder comer.*

ALUMNOS/AS: *¿Una vajilla?*

Actividad 10

Formar parejas para que los alumnos/as resuelvan la actividad. Corregir la actividad para el conjunto de la clase.

Soluciones:

1. Fuera. 2. Derecha. 3. Cerca. 4. Arriba. 5. Detrás. 6. Últimas. 7. Debajo. 8. Entrada. 9. Final. 10. Aquí.

Cuando la actividad finalice y los alumnos/as descubran la palabra «ferretería», el formador/a podrá repasar los adverbios con preguntas relacionadas con el entorno de los alumnos/as.

Ejemplo:

FORMADOR/A: *¿Dónde están las ventanas?*

¿Y la puerta?

¿Dónde está sentado X?

¿Y delante de quién?

¿Qué hay debajo de la mesa?

¿Y encima?

¿Qué tengo debajo del libro?

¿Y encima?

ALUMNOS/AS: *Están a la derecha. Está a la izquierda.*

Está sentado detrás de Y.

Está sentado delante de Z.

Debajo hay una papelera.

Encima hay unos libros.

Debajo hay un cuaderno.

Encima hay un bolígrafo.

Actividad 11

Repasar la actividad 6. Los alumnos/as deberán ordenar los seis dibujos.

Recordarles que los dibujos expresan la forma más recomendable para levantar una carga pesada y evitar accidentes o dolores lumbares. El formador/a podrá buscar una caja, llenarla de libros y pedir a los alumnos/as que la levanten de la forma recomendada.

Insistir a los alumnos/as de la importancia que tiene levantar de forma correcta un objeto pesado. Explicarles que esta acción no está necesariamente relacionada con el trabajo en un supermercado o en un almacén. En cualquier momento y situación necesitamos levantar cargas pesadas, incluso en nuestro entorno más familiar.



Actividad 12

Leer el texto para que los alumnos/as completen la actividad con las palabras propuestas.

A: *¿Necesitas ayuda?*

B: *Sí, por favor. Tengo mucho trabajo.*

A: *¿En qué puedo ayudarte?*

B: *Mira, tengo que reponer todas estas botellas de aceite.*

Decir a dos alumnos/as que lean el diálogo para que sus compañeros/as comprueben las respuestas.

Actividad 13

Pedir a los alumnos/as que lean el enunciado de la actividad. Que repitan el diálogo de la actividad 12, pero que modifiquen la petición de ayuda.

Soluciones:

A: *¿Necesitas ayuda?*

B: *Sí, por favor. Tengo mucho trabajo.*

A: *¿En qué puedo ayudarte?*

B: *Mira, tengo que retirar las bolsas de patatas fritas.*

Mira, tengo que reponer las botellas de leche.

Mira, tengo que colocar las cajas de lejía.

Mira, tengo que recoger las latas de conservas.

Que los alumnos/as, en parejas, preparen otros diálogos en los que esté presente la solicitud de ayuda a un compañero/a de trabajo. Después, que los representen ante la clase.

Actividad 14

Leer las palabras de la lista. Preguntar a los alumnos/as acerca de la dificultad de pronunciar distintos productos que se venden en los supermercados y que son de consumo habitual.

Que hablen del consumo y uso de estos productos en sus países.

Hacer preguntas a algunos alumnos/as: *¿Cómo se dice zumo en tu país? ¿Cómo se pronuncia esto en castellano?* (escribir la palabra «estropajo» en la pizarra).

Actividad 15

Pedir a un alumno/a que lea las preguntas propuestas. Decir a los alumnos/as que imaginen la situación que se da en cada una de estas preguntas.

Ejemplo:

ALUMNO/A X: *¿Podrías repetir, por favor?: Hago esta pregunta cuando consulto algo a alguien que habla muy deprisa.*

Leer de nuevo la actividad y pedir a los alumnos que trabajen por parejas. Darles las soluciones para que comprueben sus respuestas.

Actividad 16

Pedir a un alumno/a que lea la actividad. Que el formador/a resuelva todas las dudas de vocabulario. Agrupar a los alumnos por parejas para que trabajen como en el modelo. Sugerirles que inventen otros ejemplos.

TÚ: *¿Puedes ayudarme, por favor? Necesito colocar estas latas y no sé dónde está la sección de conservas.*

TU COMPAÑERO/A: *Lo siento, pero yo tampoco lo sé porque soy nuevo/a.*

Actividad 17

Decir a un alumno/a que lea las palabras de la actividad. Leer el texto para que los alumnos/as completen los espacios libres. Pedir a un voluntario/a que lea el texto.

Solución:

Antes no sabía cómo se escribe lejía. Ahora sé que se escribe con jota. También he aprendido en qué secciones está cada producto. Lo más difícil fue diferenciar las distintas secciones para ayudar a los clientes.

Hacer preguntas para asegurarse de que lo han comprendido.



ACTIVIDAD GLOBALIZADORA

Lleva a clase una caja de cartón o una bolsa de plástico, que no sea transparente, con distintos objetos cuyos nombres hayan aparecido a lo largo de las unidades, como por ejemplo: *un vaso de papel, un alambre, un garbanzo, una lata de sardinas, un yogur...*

Divide a la clase en dos grupos, A y B. Primero pasa la bolsa a un alumno del equipo A para que meta la mano y elija un objeto sin sacarlo de la bolsa y sin verlo. Por el tacto, tiene que describir lo que ha tocado y el grupo B acertarlo en medio minuto.

A continuación, el grupo B describirá el objeto para que lo adivine el grupo A.

Gana el equipo que más cosas acierte.

Repaso 4

Actividad 1

Leer el enunciado. Observar la fotografía y preguntar:

- ¿Quién es?
- ¿Dónde está?
- ¿Qué hace?

El formador/a leerá despacio a los alumnos/as el texto de la actividad. En parejas, que inventen y escriban la historia. Advertir a los alumnos/as del uso de los tiempos verbales y de las palabras para conectar las oraciones.

Que los alumnos/as lean sus redacciones. Contrastar las diferentes historias y copiar en la pizarra la que tenga un final más original.

Actividad 2

Definir las palabras propuestas. Los alumnos/as podrán consultar un diccionario (si lo hay en el aula) si no logran identificar las palabras.

Leer el significado del diccionario y hacer preguntas para comprobar que la palabra ha sido comprendida, como en el ejemplo:

FORMADOR/A: ¿Cotizas a la Seguridad Social?

¿Sabes cuánto dinero cotizas al mes?

¿Figura en tu nómina el importe que cotizas?

¿Sabes para qué es el importe que pagas a la S.S.?

¿Tienes derecho a la atención médica cuando cotizas a la S.S.?

FORMADOR/A: ¿Sabes dónde se convalidan los estudios que has realizado en tu país?

¿Sabes si es posible convalidar sólo algunas asignaturas?

¿Es importante hacer el trámite para convalidar los estudios?

¿Se tienen más posibilidades de trabajo con un certificado de estudios reconocido por el Ministerio español de Educación?

Practicar el manejo del diccionario y permitir a los alumnos/as que se familiaricen con él. Destacar su utilidad en el aprendizaje de una lengua.

Actividad 3

Leer el enunciado y completar las frases. Diferenciar el uso de *están* y *hay*:

El verbo *estar*
(+ *el/la/los/las/ese/esa*)

Hay
(+ *un/una/ningún/ninguno/ninguna/poco/mucho/bastante/nadie*)

Después de que los alumnos/as rellenen los huecos de la actividad, dividir la clase en dos grupos y pedirles que formulen otro tipo de preguntas.

Ejemplo:

GRUPO A: ¿Cuántas personas hay en esta clase?

GRUPO B: ¿Cuántas personas están desempleadas?

GRUPO A: ¿Hay una pizarra en la clase?

GRUPO B: ¿Dónde está la pizarra?

Actividad 4

Leer el enunciado. Pedir a los alumnos/as que utilicen los enlaces *pero*, *porque*, *si* y *cuando* que han venido empleando a lo largo del curso, para dar significado a los enunciados propuestos.

Soluciones:

1. porque
2. si
3. pero
4. cuando
5. si
6. porque
7. pero

Formular el comienzo de una oración para que los alumnos/as la completen. Si es necesario, escribirlos en la pizarra:

Ejemplo:

FORMADOR/A: Si tienes un buen trabajo...

Como tengo mucho tiempo...

He cambiado de empleo porque...

Llevo un año en España, pero ...

Cuando llegué a este país ...

Actividad 5

Observar la fotografía y comentarla con los alumnos/as:

¿Qué es lo que veís en la fotografía?

¿Qué se vende?

Leer en voz alta la lista de palabras de cada recuadro para que los alumnos/as detecten la palabra que no se corresponde con las demás y llevarla al grupo al que pertenece.

Pedir a los alumnos/as que expliquen el significado de las palabras intrusas y que las sitúen en el grupo al que pertenecen.

Ejemplo:

ALUMNO/A: El jabón está en el grupo de los alimentos y es un producto de limpieza.

El arroz es un alimento y está en el grupo de las bebidas.

El vino es una bebida y está en el grupo de los alimentos.

El gazpacho es un alimento y está en el grupo de los productos de limpieza.

Actividad 6

Leer el enunciado. Los alumnos/as elegirán el contexto en el que se emplean estas expresiones al relacionarlas con las frases que se dan en la actividad. Después de finalizar el ejercicio, el formador/a buscará nuevas situaciones en las que puedan emplearse estas mismas expresiones.

Ejemplo:

FORMADOR/A: ¿Qué decimos cuando tenemos que empezar a comer en presencia de otras personas?

¿Y si un compañero/a nos dice que ha nacido su hijo/a?

Que los alumnos/as imaginen también situaciones en las que se puedan emplear alguna de estas expresiones, como en el ejemplo:

ALUMNO/A: Mi compañera tenía mucho trabajo y yo me ofrecí para ayudarla. Le dije: ¿te echo una mano?

Actividad 7

Observar la fotografía y comentarla:

¿Qué hacen los personajes?

¿Os sentís identificados?

Los alumnos/as realizarán el test para que formadores, organizadores y autores del material puedan conocer sus opiniones. El formador podrá fotocopiar el test y entregarlo a los alumnos/as de forma separada con el fin de recogerlo después.

Los alumnos/as marcarán con una cruz la respuesta a cada pregunta. Que los alumnos/as sean sinceros en sus respuestas. Por supuesto, los alumnos/as no se identificarán si no lo desean.

La información recogida en estos tests puede ser muy valiosa si se analiza adecuadamente. Puede dar pautas tanto para mejorar el material como para ajustar la práctica docente a las expectativas de los alumnos/as.

Actividad 8

Proceder como en los repasos anteriores.

ACTIVIDADES COMPLEMENTARIAS

Actividad 1

Objetivo: ampliar léxico del campo semántico de las bebidas.

El formador/a copiará en la pizarra la siguiente sopa de letras para que los alumnos/as descubran el nombre de once bebidas:

X	O	C	S	E	R	F	E	R
H	O	R	C	H	A	T	A	Z
T	E	X	V	C	S	M	P	B
A	G	U	A	E	O	S	A	Z
R	O	C	I	L	E	H	D	K
W	I	N	F	U	S	I	O	N
O	M	U	Z	X	A	V	S	B
E	F	A	C	Y	G	D	F	G

Es posible que no conozcan la palabra *horchata*, por lo que sería conveniente comentarla. Puede ocurrir lo mismo con *soda* o *infusión*.

El alumno/a que conozca la palabra, tratará de informar al resto, esforzándose en emplear el lenguaje más preciso posible para que le entiendan sus compañeros/as. Si nadie en la clase conoce la palabra, pedirles que la busquen en el diccionario y comentar su significado.

Soluciones:

té, soda, café, refresco, gaseosa, zumo, infusión, licor, horchata, agua, leche.

Añadir a las once palabras de la sopa de letras, las que conozcan los alumnos/as, y escribir el listado en la pizarra.

Actividad 2

Objetivo: practicar la cantidad.

Copiar en la pizarra el siguiente cuadro:

poco, -a, os, -as
bastante, -s
mucho, -a, os, -as
demasiado, -a, os, -as

El formador/a fotocopiará el ejercicio siguiente para que los alumnos/as completen las frases utilizando los adverbios, como en el ejemplo modelo:

Esta tortilla lleva demasiado aceite.

1. Esta paella lleva _____ gambas.
2. La ensalada de tomate tiene _____ vinagre.
3. Los cristales de la oficina están _____ sucios.
4. Los empleados de la fábrica trabajan _____ horas.
5. El café solo está _____ fuerte.
6. La sortija de oro cuesta _____ dinero.
7. Las naranjas parecen _____ maduras.
8. La etiqueta dice que hay que tener _____ cuidado.

Actividad 3

Objetivo: introducir los puntos cardinales.

Como continuación de la actividad 15 (Unidad 11), el formador/a podrá preguntar a los alumnos/as dónde están situadas las comunidades autónomas que aparecen en el mapa. Copiar en la pizarra el siguiente cuadro:

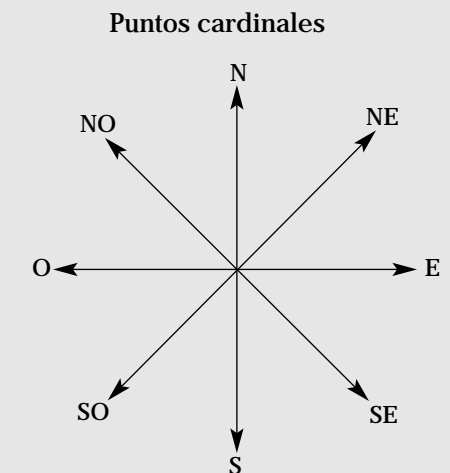

FORMADOR/A: ¿Dónde está situada Galicia? / ¿Dónde está situada la Región de Murcia?

ALUMNO/A: Al noroeste de la península / Al sureste de la península.

*El curso **Aprendiendo un idioma para trabajar** responde a una iniciativa de Cruz Roja Española para mejorar la empleabilidad de las personas inmigrantes, desarrollada en el marco del Programa Operativo Pluriregional «Lucha con la discriminación», cofinanciado por el Fondo Social Europeo. Los materiales que lo componen son una obra colectiva, concebida, diseñada y desarrollada por Santillana Formación.*

En su realización han intervenido los siguientes profesionales:

Asesoramiento técnico y supervisión: Cruz Roja Española-Oficina Central

Coordinación técnica y editorial: Santillana Formación

Redacción: Raquel de Andrés
Paula Greciet
Fuencisla Isabel
Teresa Ortuño
M.ª José Peláez
Pilar Peña

Ilustración: Escenas: Adán Ferrer
Viñetas: Moisés Nova

Las viñetas de las actividades 6 y 11 de la unidad 12 se han extraído de la documentación pública del INSHT.

Composición y maquetación: Erika Navas
Linocomp, S. L.

Fotografías: © Corbis; © Cover; Santillana

Cubierta: Create, S.L.L.

© 2002 by Santillana Formación, S. L.
Torrelaguna, 60. 28043 Madrid
© De esta edición, Cruz Roja.
Rafael Villa s/n. 28023 El Plantío (Madrid)

PRINTED IN SPAIN
Impreso en España por Palgraphic, S. A.

ISBN: 84-294-8195-8
Depósito legal: M-3009-2002

Quedan rigurosamente prohibidas, sin la autorización escrita de los titulares del «Copyright», bajo las sanciones establecidas en las leyes, la reproducción total o parcial de esta obra por cualquier medio o procedimiento, comprendidos la reprografía y el tratamiento informático, y la distribución de ejemplares de ella mediante alquiler o préstamo públicos.



Principios fundamentales de la Cruz Roja y de la Media Luna Roja

HUMANIDAD. La Cruz Roja se esfuerza, bajo su aspecto internacional y nacional, en prevenir y aliviar el sufrimiento de los hombres en todas las circunstancias, tiende a proteger la vida y la salud, así como a hacer respetar a la persona humana, favorece la comprensión mutua, la amistad, la cooperación y una paz duradera entre todos los pueblos.

IMPARCIALIDAD. La Cruz Roja no hace ninguna distinción de nacionalidad, raza, religión, condición social ni credo político. Se dedica únicamente a socorrer a los individuos en proporción con los sufrimientos, remediando sus necesidades y dando prioridad a las más urgentes.

NEUTRALIDAD. Con el fin de conservar la confianza de todos, se abstiene de tomar parte en las hostilidades y, en todo tiempo, en las controversias de orden político, racial, religioso o filosófico.

INDEPENDENCIA. La Cruz Roja es independiente, auxiliar de los poderes públicos en sus actividades humanitarias y sometida a las leyes que rigen los países respectivos. Las Sociedades Nacionales deben, sin embargo, conservar una autonomía que les permita actuar siempre de acuerdo con los Principios de la Cruz Roja.

CARÁCTER VOLUNTARIO. La Cruz Roja es una institución de socorro voluntaria y desinteresada.

UNIDAD. En cada país sólo puede existir una sola Sociedad de la Cruz Roja. Debe ser accesible a todos y extender su acción humanitaria a la totalidad del territorio.

UNIVERSALIDAD. La Cruz Roja es una institución universal, en cuyo seno todas las Sociedades tienen los mismos derechos y el deber de ayudarse mutuamente.

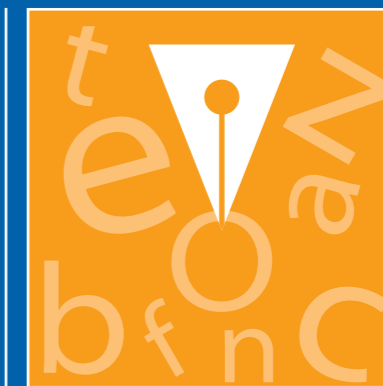

aprendiendo un



idioma
para trabajar

ISBN 84-294-7906-6



9 788429 479065



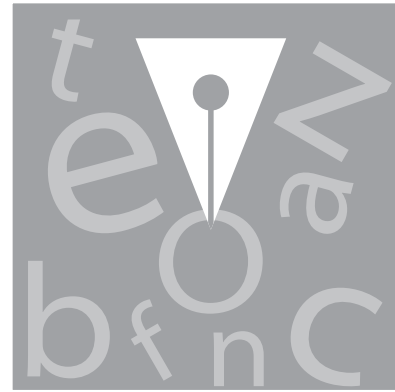

aprendiendo un
idioma
para trabajar

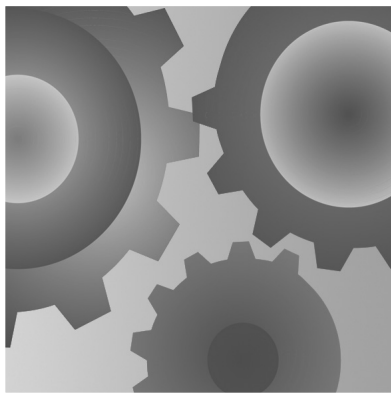

 **Cruz Roja**



*El curso **Aprendiendo un idioma para trabajar** responde a una iniciativa de Cruz Roja Española para mejorar la empleabilidad de las personas inmigrantes, desarrollada en el marco del Programa Operativo Pluriregional «Lucha con la discriminación», cofinanciado por el Fondo Social Europeo. Los materiales que lo componen son una obra colectiva, concebida, diseñada y desarrollada por Santillana Formación.*

En su realización han intervenido los siguientes profesionales:

Asesoramiento técnico y supervisión: Cruz Roja Española-Oficina Central

Coordinación técnica y editorial: Santillana Formación

Redacción: Raquel de Andrés

Paula Greciet

Fuencisla Isabel

Teresa Ortuño

M.ª José Peláez

Pilar Peña

Ilustración: Escenas: Adán Ferrer

Viñetas: Moisés Nova

Las viñetas de las actividades 6 y 11 de la unidad 12 se han extraído de la documentación pública del INSHT.

Composición y maquetación: Erika Navas
Linocomp, S. L.

Fotografías: © Corbis; © Cover; Santillana

Cubierta: Create, S.L.L.

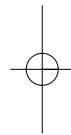
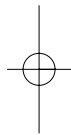

© 2002 by Santillana Formación, S. L.
Torrelaguna, 60. 28043 Madrid
© De esta edición, Cruz Roja.
Rafael Villa s/n. 28023 El Plantío (Madrid)

PRINTED IN SPAIN
Impreso en España por Palgraphic, S. A.

ISBN: 84-294-7906-6
Depósito legal: M-3008-2002

Quedan rigurosamente prohibidas, sin la autorización escrita de los titulares del «Copyright», bajo las sanciones establecidas en las leyes, la reproducción total o parcial de esta obra por cualquier medio o procedimiento, comprendidos la reprografía y el tratamiento informático, y la distribución de ejemplares de ella mediante alquiler o préstamo públicos.



Índice

1. En los Servicios Integrados de Empleo	4
2. Busco trabajo	10
3. Tengo una entrevista	16
<i>Repaso 1</i>	22
4. Mi trabajo	26
5. En el tajo	32
6. En la cocina	38
<i>Repaso 2</i>	44
7. En la casa	48
8. En el almacén	54
9. En la tienda	60
<i>Repaso 3</i>	66
10. En la fábrica limpiando	70
11. En el bar	76
12. En el súper.....	82
<i>Repaso 4</i>	88
Pictodictionary	92
Los verbos	95
Solución de las autoevaluaciones	96

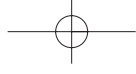

1 En los Servicios Integrados

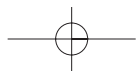
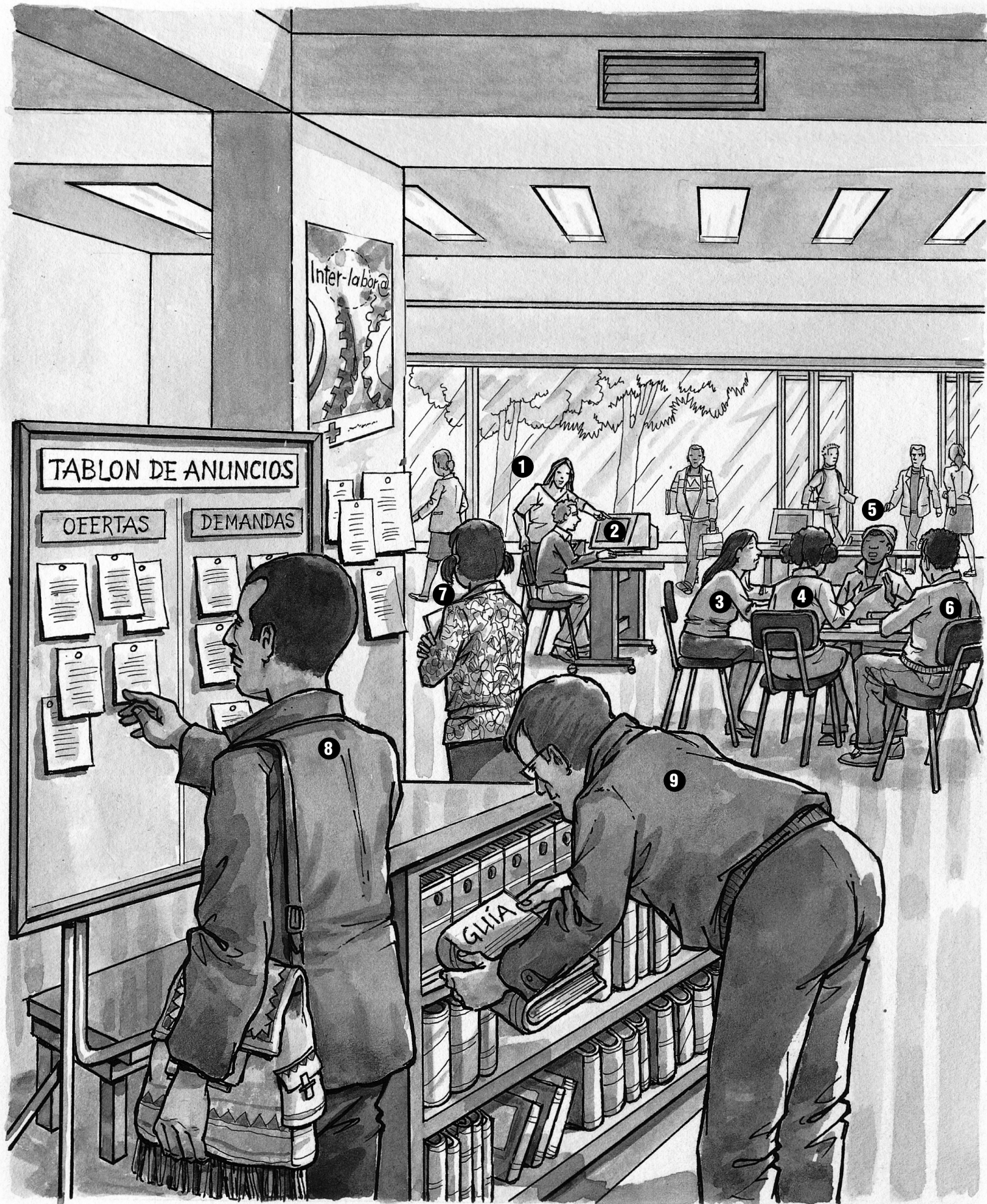

de Empleo

Presentación

- 1**
- ① — ¡Hola, Sara! ¿Cómo estás?
— Muy bien. ¿Y tú?
 - ② — ¿Cómo te va, Hulud? Mira, este es mi marido, Ibrahim.
— Encantada de conocerte, Ibrahim.
 - ③ — ¿Cómo te llamas?
— Abdulla Sidahme.
— ¿Cómo? ¿Puedes repetir, por favor?
 - ④ — ¿Cómo está, don José?
— ¡Hola, Vladimir! Otra vez por aquí.
— Sí..., es que... no tengo trabajo.

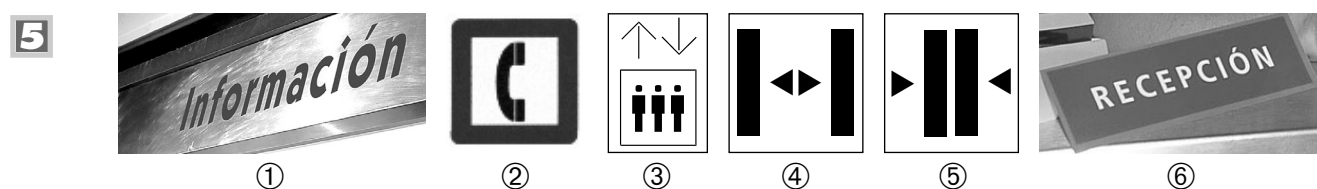
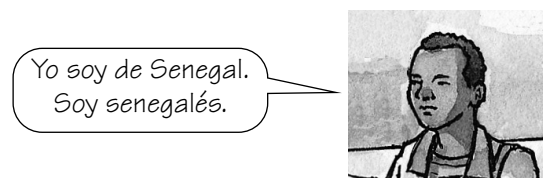
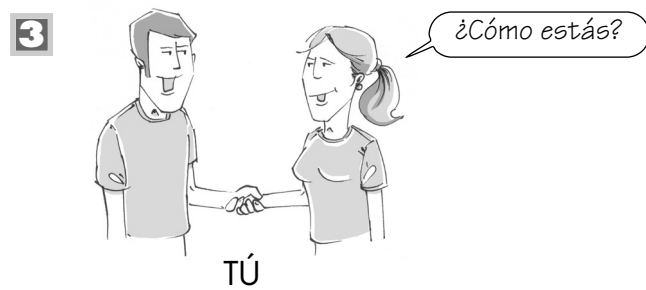
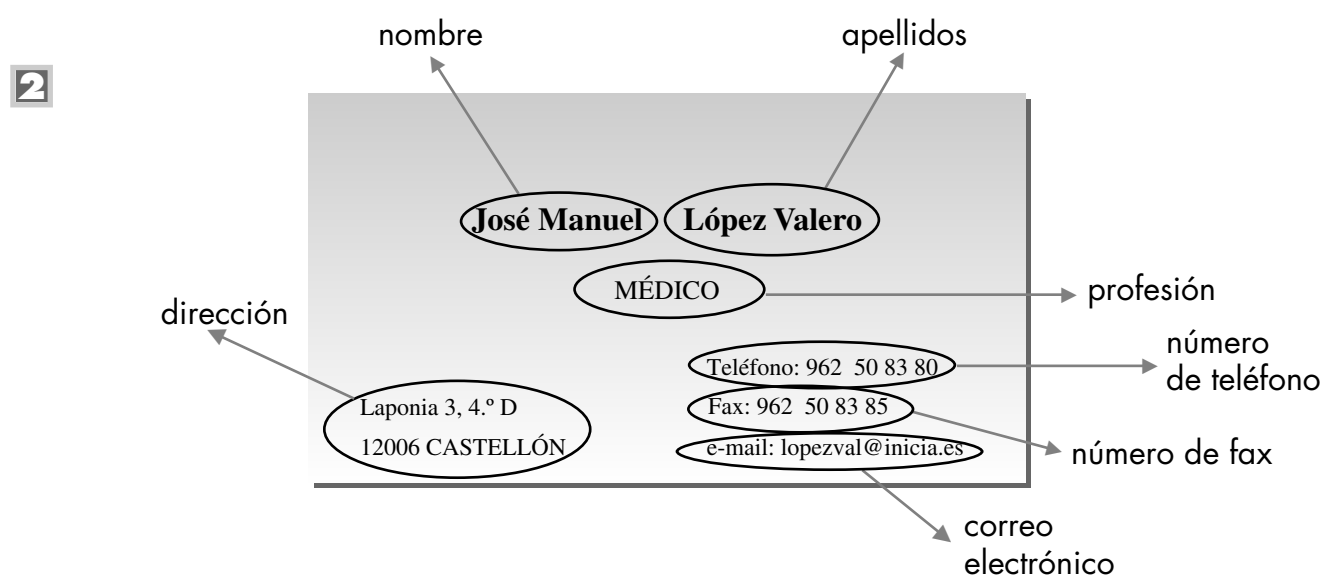

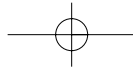

En los Servicios Integrados de Empleo

6 Lee la siguiente conversación. Después, siguiendo el modelo, pregúntale a tu compañero/a su nombre y su nacionalidad.

VALERIA: ¡Hola! ¿Cómo te llamas?

AMADÚ: Me llamo Amadú. ¿Y tú?

VALERIA: Yo soy Valeria.

AMADÚ: ¿Eres colombiana?

VALERIA: No, soy dominicana. Y tú, ¿de dónde eres?

AMADÚ: Soy de Senegal. Soy senegalés.

VALERIA: ¡Adiós, Amadú!

AMADÚ: ¡Hasta mañana, Valeria!

7 ¿Quién eres? ¿De dónde eres? ¿Qué lengua hablas? Preséntate a tus compañeros/as como en los modelos.

Me llamo Abdulla. Soy de Marruecos. Soy marroquí, de Rabat, y hablo árabe.

Me llamo Karina. Soy de Ucrania. Soy ucraniana, de Kiev, y hablo ucraniano.

8 Inventa con tus compañeros/as la nacionalidad y la lengua de los personajes de la ilustración.

La mujer número 1 es polaca y habla polaco.

9 Completa este diálogo y léelo después con tu compañero/a.

GALA: ¿No eres española, verdad?

KARINA: No, no soy española. _____ extranjera.

GALA: Y, ¿de dónde _____?

KARINA: _____ de Ucrania.

GALA: ¿Trabajas o estás en paro?

KARINA: _____ de empleada de hogar.

GALA: ¿Vives con tu familia?

KARINA: No, _____ con otras amigas ucranianas.

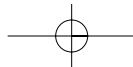

Actividades

10 Ordena la siguiente conversación.

VLADIMIR

- No, soy bosnio.
- Hola. ¿Cómo te llamas?
- Sí, trabajo en la construcción.
- Yo soy Vladimir.

DIMITRI

- ¿Tienes trabajo?
- Yo estoy en paro.
- Me llamo Dimitri. ¿Y tú?
- ¿Eres español?

VLADIMIR: *Hola. ¿Cómo te llamas?*

DIMITRI: _____

VLADIMIR: _____

DIMITRI: _____

VLADIMIR: _____

DIMITRI: _____

VLADIMIR: _____

DIMITRI: _____

11 Relaciona el lugar de trabajo con la profesión como en el modelo.

un bar



ayudante de cocina

una tienda



peón de albañil

un almacén



camarero

una cocina



vendedora

una obra



mozo de almacén

12 Según la actividad anterior, ¿cuál es el lugar de trabajo de estas personas?

- Ibrahim es camarero. *Trabaja en un bar.*
- Désirée es vendedora. _____
- Nikolai es mozo de almacén. _____
- Natalia es ayudante de cocina. _____
- Abdulla es peón de albañil. _____

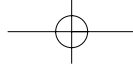

En los Servicios Integrados de Empleo

13 Completa el siguiente cuadro con las palabras que faltan.

PAÍS	NACIONALIDAD	
Angola		angoleña
Argelia	argelino	
Bulgaria	búlgaro	
Chile		chilena
China	chino	
Ecuador		ecuatoriana
Eslovenia	esloveno	
España	español	
Marruecos	marroquí	
Nigeria		nigeriana
Pakistán		paquistaní
Polonia	polaco	
Senegal		senegalesa

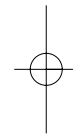
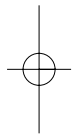

14 Rellena la siguiente ficha con tus datos personales.

DATOS PERSONALES	
Nombre:	NIE:
Apellidos:	Teléfono:
Dirección:	Sexo: <input type="checkbox"/> Hombre <input type="checkbox"/> Mujer
Fecha de nacimiento:	Fecha de entrada en el país:
Situación: <input type="checkbox"/> empleado/a <input type="checkbox"/> en paro	Estado civil: <input type="checkbox"/> Soltero/a <input type="checkbox"/> Casado/a
Profesión:	

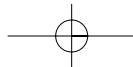

Refuerzo

15 Haz preguntas a tu compañero/a para conocerlo/la mejor. A continuación, contesta a las preguntas del cuestionario.



- ① ¿Cómo se llama? *Se llama (nombre de tu compañero/a).*
- ② ¿De dónde es? _____
- ③ ¿Cuál es su nacionalidad? _____
- ④ ¿Qué profesión tiene? _____
- ⑤ ¿Cuántos años tiene? _____
- ⑥ Si tiene trabajo, ¿dónde trabaja? _____
- ⑦ Si no tiene trabajo, ¿dónde quiere trabajar? _____
- ⑧ ¿Dónde vive? _____
- ⑨ ¿Está casado/a o soltero/a? _____
- ⑩ Si tiene hijos, ¿cuántos tiene? _____
- ⑪ ¿Con quién vive? _____

16 Ahora, presenta a tu compañero/a al resto de la clase.

*Mi compañera se llama Fátima. Es argelina, de Omán. Tiene 23 años.
Está casada y vive en Almería con su marido y con sus hijos.
Comparten una casa con otros dos matrimonios. Fátima trabaja en una floristería.*

17 Haz una encuesta en clase y anota los resultados.

Son americanos/as	
Son africanos/as	
Son europeos/as	
Son asiáticos/as	
Tienen hijos	

Tienen menos de 30 años	
Tienen más de 30 años	
Tienen trabajo	
Están solteros/as	
Están casados/as	

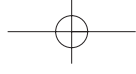

2 Busco trabajo

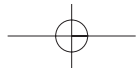

Presentación

1

① LI-YANG: Por favor, ¿para apuntarme al paro?

EMPLEADA: Tiene los papeles, ¿no?

LI-YANG: Sí, aquí están.

EMPLEADA: ¿Desde cuándo vive en España?

LI-YANG: Desde hace seis meses.

② SALEM: ¿Dónde trabajabas antes?

IBRAHIM: En un restaurante. ¿Y tú?

SALEM: Trabajaba en una tienda, pero ahora estoy en paro.

IBRAHIM: Por cierto, he visto un anuncio en mi barrio.

Buscan un dependiente.

SALEM: ¡Ah, sí! ¿Dónde?

IBRAHIM: En una tienda de ropa.

2



3

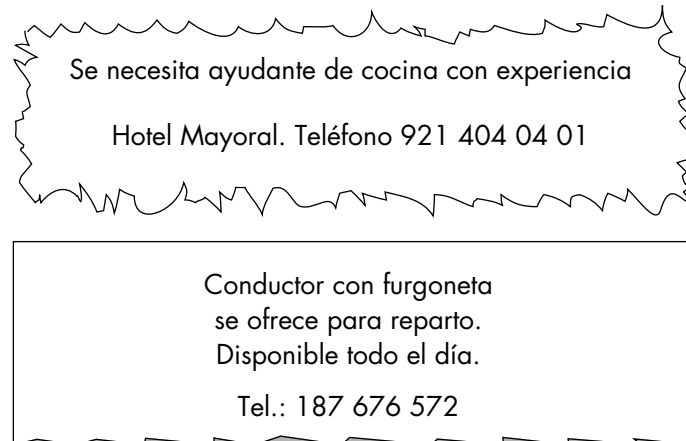

4

el desempleo
la prensa
los estudios
una profesión

el paro
la formación
un cartel
una oferta de trabajo

los papeles
un anuncio
buscar empleo
tener experiencia

5



①



②



③



④



⑤



⑥



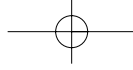

Busco trabajo

6 ¿Quién trabaja en estos lugares? Escribe cada profesión en la casilla correspondiente.

camarero/a
peón de albañil

jardinero/a
conductor/a

cajero/a
enfermero/a

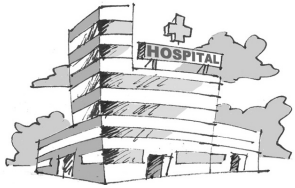

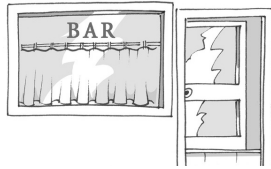

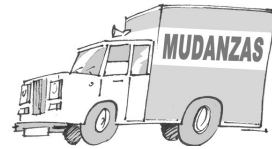





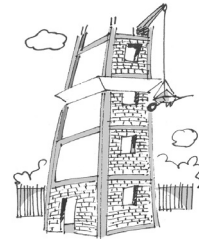

7 Lee estos anuncios y compáralos. ¿Cómo es la persona que se busca? ¿Y la que se anuncia?

BUSCO

*Busco asistente joven
y responsable para trabajar
por horas o permanente.
Teléfono: 867 54 32 10*

SE OFRECE

*Jardinero con experiencia
se ofrece para trabajar
por horas o jornada completa.
Teléfono: 987.345667*

8 Elige una profesión que te guste. ¿Qué crees que se necesita?
Ordena según su importancia estos ocho requisitos.

Profesión: _____

- | | |
|---|--|
| <input type="checkbox"/> Ser joven. | <input type="checkbox"/> Saber escribir español. |
| <input type="checkbox"/> Ser educado/a. | <input type="checkbox"/> Tener buena presencia. |
| <input type="checkbox"/> Tener experiencia. | <input type="checkbox"/> Tener formación. |
| <input type="checkbox"/> Ser responsable. | <input type="checkbox"/> Hablar bien español. |

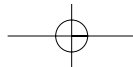

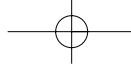

Actividades

9 Marca las tres opciones que te parecen más importantes para encontrar un trabajo. Luego, cuéntaselas a tu compañero/a justificando tu elección.

- Ir a Cruz Roja. *Voy a Cruz Roja porque me ayudan a buscar trabajo.*
- Ir a las oficinas públicas de empleo.
- Leer los anuncios de la prensa.
- Decírselo a los amigos.
- Escribir un anuncio para un periódico.
- Mandar el curriculum vitae a las empresas.

10 ¿Por qué? Construye las frases como en el modelo.

Ahora busco trabajo porque estoy en paro.

- | | | |
|-----------------------------------|---------------|--------------------------------------|
| ① Ahora busco trabajo | → | sé cocinar. |
| ② Tengo que renovar la residencia | → | no tengo experiencia. |
| ③ Aprender español es útil | porque | así será más fácil encontrar empleo. |
| ④ Puedo trabajar de cocinera | → | me va a caducar. |
| ⑤ No me han aceptado de cocinera | → | estoy en paro. |

11 Escribe cada palabra en la columna correspondiente.

trabajaba quería tengo estoy podía tenía vivo estaba era
necesitaba quiero busco soy necesito vivía buscaba puedo trabajo

Palabras	Ahora	Antes
vivir	vivo	vivía
querer	_____	_____
tener	_____	_____
trabajar	_____	_____
necesitar	_____	_____
estar	_____	_____
buscar	_____	_____
poder	_____	_____
ser	_____	_____

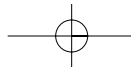

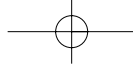

Busco trabajo

12 ¿Qué palabras son? Ordena las sílabas y descúbrelas.

- | | | |
|------------------------|---|-----------|
| ① ción – ma – for | → | formación |
| ② ra – ho – rio | → | _____ |
| ③ pe – ex – rien – cia | → | _____ |
| ④ rio – la – sa | → | _____ |
| ⑤ ple – em – o | → | _____ |

13 Responde a las preguntas con los datos que se dan.

- ¿Cuánto tiempo hace que estás en paro? (dos meses)
Estoy en paro desde hace dos meses.
- ¿Desde cuándo estás en paro? (marzo del año pasado)
Estoy en paro desde marzo del año pasado.
- ¿Cuánto tiempo hace que trabajas en esta empresa? (un año)

- ¿Desde cuándo tienes el permiso de residencia? (marzo)

- ¿Cuánto tiempo hace que no viajas a tu país? (cinco años)

- ¿Desde cuándo no ves a tus hijos? (el 14 de julio de 1999)

- ¿Cuánto tiempo hace que estás buscando trabajo? (un mes)

- ¿Desde cuándo vives en España? (enero de 2000)

14 Con el modelo de la actividad 3, escribe tu anuncio.



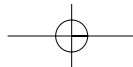

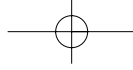

Refuerzo

- 15** Tu formador/a va a hablar de estas tres personas. Con los datos que obtengas completa las siguientes fichas.

FICHA 1	
Nombre: <i>Abdulla</i>	
Nacionalidad: _____	
Vive en España desde: _____	
Ciudad: _____	
Situación laboral: _____	
Situación administrativa: _____	

FICHA 2	
Nombre: <i>Karina</i>	
Nacionalidad: _____	
Vive en España desde: _____	
Ciudad: _____	
Situación laboral: _____	
Situación administrativa: _____	

FICHA 3	
Nombre: <i>Ibrahim</i>	
Nacionalidad: _____	
Vive en España desde: _____	
Ciudad: _____	
Situación laboral: _____	
Situación administrativa: _____	

- 16** Elige uno de los personajes anteriores y descríbelo. Tu compañero/a tiene que adivinar de quién hablas.

TÚ: *Esta persona es empleada de hogar. Vive en Barcelona y tiene permiso de trabajo. ¿Quién es?*

TU COMPAÑERO/A: *Es Karina.*

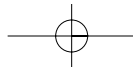

3 Tengo una entrevista



Presentación

- 1 ① IBRAHIM: Hola, buenos días.
¿Se puede?
SRA. LÓPEZ: Buenos días. Tú eres Ibrahim, ¿verdad?
IBRAHIM: Sí. ¿Rosa López?
SRA. LÓPEZ: Sí. Pasa.

- ② SRA. LÓPEZ: Tu currículum dice que has trabajado de camarero antes.
IBRAHIM: Sí, trabajé en una cafetería.
SRA. LÓPEZ: ¿Tienes permiso de trabajo?
IBRAHIM: Sí, hace tiempo que arreglé mis papeles.



3

Datos personales





Formación

Experiencia profesional

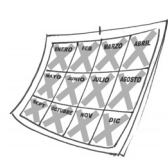
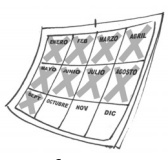

Actividades

9 **¿Cómo eres? Para que tus compañeros/as te conozcan mejor, marca con una cruz las casillas correspondientes.**

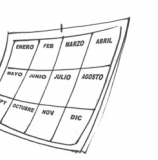
	 Siempre	 Con frecuencia	 A veces	 Nunca
Tengo buen humor.				
Tengo confianza en mí.				
Soy formal.				
Me gusta cooperar con mis compañeros/as.				
Soy puntual.				
Me comunico bien con la gente.				
Soy una persona curiosa.				

10 **Completa estos consejos con las palabras propuestas. Tenlos en cuenta en tu entrevista de trabajo.**

elige cuida atención claro utiliza puesto indican puntual

- ① *Elige* el saludo y la despedida.
- ② _____ tu imagen.
- ③ Llega _____ a la cita.
- ④ Toma asiento si te lo _____ .
- ⑤ Pon _____ a las preguntas que te hacen.
- ⑥ Intenta hablar _____ y despacio.
- ⑦ _____ el trato de «usted».
- ⑧ Interésate por el _____ .

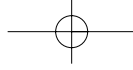

Tengo una entrevista

II Varias personas cuentan sus experiencias. Completa sus frases, como en el modelo.

① Como me llamaron para la entrevista, *acudí puntual a la cita.*

- | | |
|--|---|
| ① Como me llamaron para la entrevista, | no me dieron el trabajo. |
| ② Como no tenía experiencia, | no pudieron citarme para la entrevista. |
| ③ Como no estaba la señora López, | acepté el puesto que me ofrecieron. |
| ④ Como escribí mal mis datos, | no me seleccionaron para ser dependiente/a. |
| ⑤ Como no hablaba bien español, | acudí puntual a la cita. |
| ⑥ Como me interesaban las condiciones, | tuve que llamarla después. |

12 ¿Qué contó Ibrahim en su entrevista de trabajo? Escucha a tu formador/a para completar este texto.

Nací en _____, pero soy de _____.

En mi país trabajaba de _____. En _____ salí de allí y vine a _____.

Estuve _____ trabajando en una cafetería de la costa. Ganaba 535 _____, con las pagas incluidas. Me pagaban las _____ a 17 euros. Trabajaba _____ y tenía Seguridad Social. Cuando terminó mi _____, cobré el finiquito y me apunté al paro.

13 Lee el texto de la actividad anterior y responde a las preguntas que le hicieron a Ibrahim.

- ① ¿De dónde es? *Es de Argelia.*
- ② ¿Cuándo comenzó a trabajar en hostelería? _____
- ③ ¿A qué se dedicaba antes? _____
- ④ ¿Cuánto ganaba en su último empleo? _____
- ⑤ ¿Tenía contrato? _____
- ⑥ ¿Cuánto tiempo lleva apuntado al paro? _____

14 Habla de las condiciones de trabajo de una profesión que te guste.

el horario	el lugar de trabajo	los compañeros/as
el sueldo	algunas tareas	el descanso para el café

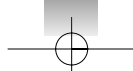

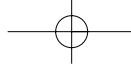

Refuerzo

15 Habla con tus compañeros de lo más adecuado en una entrevista.

TÚ: ¿Se puede fumar en la entrevista?

TU COMPAÑERO/A: Si el entrevistador fuma, sí se puede, pero no se debe.

TÚ: ¿Se puede hablar de usted al entrevistador?

TU COMPAÑERO/A: Se puede y se debe hacer.

- ① fumar
- ② hablar de usted
- ③ llevar la ropa recién planchada
- ④ ir con zapatillas de deporte
- ⑤ llegar tarde
- ⑥ llegar antes de la hora
- ⑦ ir con los hijos

16 Lee esta carta de presentación que acompaña a este currículum. Luego escribe tu propia carta.

Madrid, 28 de enero de 2002

Muy Sres. míos:

Me dirijo a Vds. con el propósito de presentarme como aspirante a uno de los puestos de jefe de obra (en respuesta al anuncio publicado en prensa el 8 de octubre).

Soy una persona muy responsable y trabajadora, y cuento con una amplia experiencia en el sector de la construcción.

Estoy en disposición de trabajar en su empresa a jornada completa o media jornada, ya que tengo permiso de residencia y de trabajo.

Esperando su respuesta, les saluda atentamente,

(Firma: Carlos Triviño)

Madrid, _____ de _____

Muy Sres. míos:

Me dirijo a Vds. con el propósito de presentarme como aspirante a uno de los puestos de _____ (en respuesta al anuncio _____).

Soy una persona _____, y cuento _____ experiencia en _____.

Estoy en disposición de trabajar en su empresa _____, ya que tengo permiso de residencia y de trabajo.

Esperando su respuesta, les saluda atentamente,



Repaso 1

- 1** Lee este texto e identifica a los personajes en la fotografía. Después, habla con tus compañeros/as sobre las personas que viven contigo.



«Os presento a mi familia. Somos dominicanos. Maira es mi hermana. Vive en Madrid desde hace cuatro años y trabaja de cocinera en un restaurante. Su marido, Djalou, es angoleño. Vino a España hace un año y todavía no tiene permiso de residencia. Quiere cambiar de trabajo y está buscando un nuevo empleo. Pero sin papeles no es fácil. Maira, Djalou y yo vivimos juntos en un piso alquilado.»

- ① ¿Con quién vives?
- ② ¿Las personas que viven contigo trabajan o están buscando empleo?
- ③ ¿Desde cuándo viven en España?
- ④ ¿Tienen permiso de residencia?
- ⑤ ¿Tienen permiso de trabajo?
- ⑥ ¿Cuánto tiempo hace que trabajan en el puesto actual?
- ⑦ ¿Quieren cambiar de trabajo?
- ⑧ ¿Les gusta su trabajo?

- 2** La siguiente frase está escrita en «derka». Léela y, con tu compañero/a, deduce cómo se dice en esa lengua «Yo no soy extranjero». Luego, comenta con tus compañeros/as lo que te parece más importante para aprender una lengua.

Tetre jarmeka	=	soy extranjero
Ker tetre naa	=	no soy yo
Naa tetre jarmeka	=	yo soy extranjero
Naa ker tetre	=	yo no soy
Tetre naa	=	soy yo
_____	=	yo no soy extranjero.

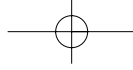

3 Elige la respuesta acertada para cada pregunta.

–Me llamo Federico. –Encantado. –Muy bien, ¿y tú?
–Sí, soy senegalés. –¡Adiós!, ¡hasta mañana!

- ① ¿Es usted de Senegal? *Sí, soy senegalés.*
② ¿Qué tal estás? ④ ¿Cómo te llamas?
③ Adiós, ¡hasta luego! ⑤ Le presento al nuevo compañero.

4 Vas a oír una conversación sobre un anuncio aparecido en la prensa. Escucha a tu formador/a y completa los siguientes datos.

- ① ¿Quién ofrece el trabajo?
El alcalde de un pueblo.
② ¿Dónde está ese pueblo?
③ ¿Qué se ofrece además de trabajo?
④ ¿Hay que estar casado?
⑤ ¿Qué clase de trabajo se ofrece?
⑥ ¿Qué tipo de contrato?
⑦ ¿Qué nacionalidad se busca?
⑧ ¿Para cuántas familias?



5 Ordena las siguientes palabras para formar frases.

- ① trabajo – mi – permiso – de – tramitando – Estoy
Estoy tramitando mi permiso de trabajo.
② ¿ – ser – cocinero – para – Necesitas – experiencia – tener –?
③ de – conducir – tener – gustaría – el – carné – Me
④ dependientes/as – pastelería – para – necesitan – Se
⑤ aprendiendo – Estoy – oficio – el – jardinero – de
⑥ poner – anuncio – un – Vamos – a – trabajo – buscar – para

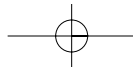

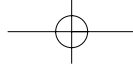

6 Habla con tus compañeros/as sobre lo que os sugiere esta fotografía.



- ① ¿Dónde pensáis que están estas personas?
- ② ¿Qué están haciendo?
- ③ ¿Qué desean?
- ④ ¿Es importante tener los papeles en regla?
- ⑤ ¿Habéis solicitado la documentación?
- ⑥ ¿Habéis renovado el permiso de residencia?
- ⑦ ¿Qué permiso de trabajo tenéis cada uno/a?
- ⑧ ¿Sabéis quién puede ayudaros a tramitar los papeles?

7 Busca en esta sopa de letras ocho palabras que pueden aparecer en un currículum. Pueden estar escritas de izquierda a derecha, de arriba abajo y de abajo a arriba.

N	O	M	B	R	E	A	Q	Y	S	P
W	X	J	K	V	Z	P	X	V	O	D
E	X	P	E	R	I	E	N	C	I	A
D	O	M	I	C	I	L	I	O	D	D
T	P	Y	Z	X	B	L	W	Z	U	E
F	O	R	M	A	C	I	O	N	T	X
T	D	B	Y	R	M	D	X	Q	S	R
X	T	E	L	E	F	O	N	O	E	Z

8 Completa el cuadro, como en el modelo.

País	Nacionalidad		Lengua/s
Rumania	<i>Rumano</i>	<i>Rumana</i>	<i>Rumano</i>
Rusia			
Polonia			
Argelia			
Marruecos			
Senegal			
Irak			
Pakistán			

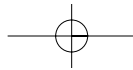

Autoevaluación

9 Marca la respuesta correcta, como en modelo. Después, comprueba las respuestas en la página 96.

- ① –¿Cómo te llamas? –____ llamo Juan.
Se
Te
c. Me
- ② ¿Cómo está ____ ?
a. tú
b. usted
c. yo
- ③ ¿De dónde ____ ?
a. estás
b. estoy
c. eres
- ④ –¿Eres polaco? –____ ruso.
a. Sí, soy
b. No, soy
c. No sé
- ⑤ –¿Trabajas en un bar? –Sí, soy ____
a. camarera.
b. albañil.
c. dependienta.
- ⑥ Ilina es ayudante de cocina. Trabaja en un ____
a. almacén.
b. restaurante.
c. supermercado.
- ⑦ ¿ ____ trabaja Omar? –En una fábrica.
a. Qué
b. Cómo
c. Dónde
- ⑧ ¿ ____ te dedicas?
a. En qué
b. A qué
c. Con qué
- ⑨ ¿ ____ usted soltero?
a. Está
b. Están
c. Estás
- ⑩ Fatma y Assane están ____
a. casadas.
b. casados.
c. casado.
- ⑪ Vladimir y Karina ____ ruso.
a. hablamos
b. hablo
c. hablan
- ⑫ Said ha nacido en Argelia. Es ____
a. argelina.
b. argelino.
c. argelinos.
- ⑬ ¿ ____ es tu nacionalidad?
a. Qué
b. Cuál
c. Cómo
- ⑭ ¿Cuánto tiempo ____ vives en España?
a. hay que
b. tienes que
c. hace que
- ⑮ Antes, en mi país, ____ con mi familia. Ahora ____ en un hospital.
a. trabajo – trabajas
b. trabajaba – trabajas
c. trabajaba – trabajo
- ⑯ –Por favor, ¿está don José? –Sí, ____
a. un momento, por favor.
b. por favor.
c. no está, por favor.



4 Mi trabajo

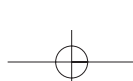
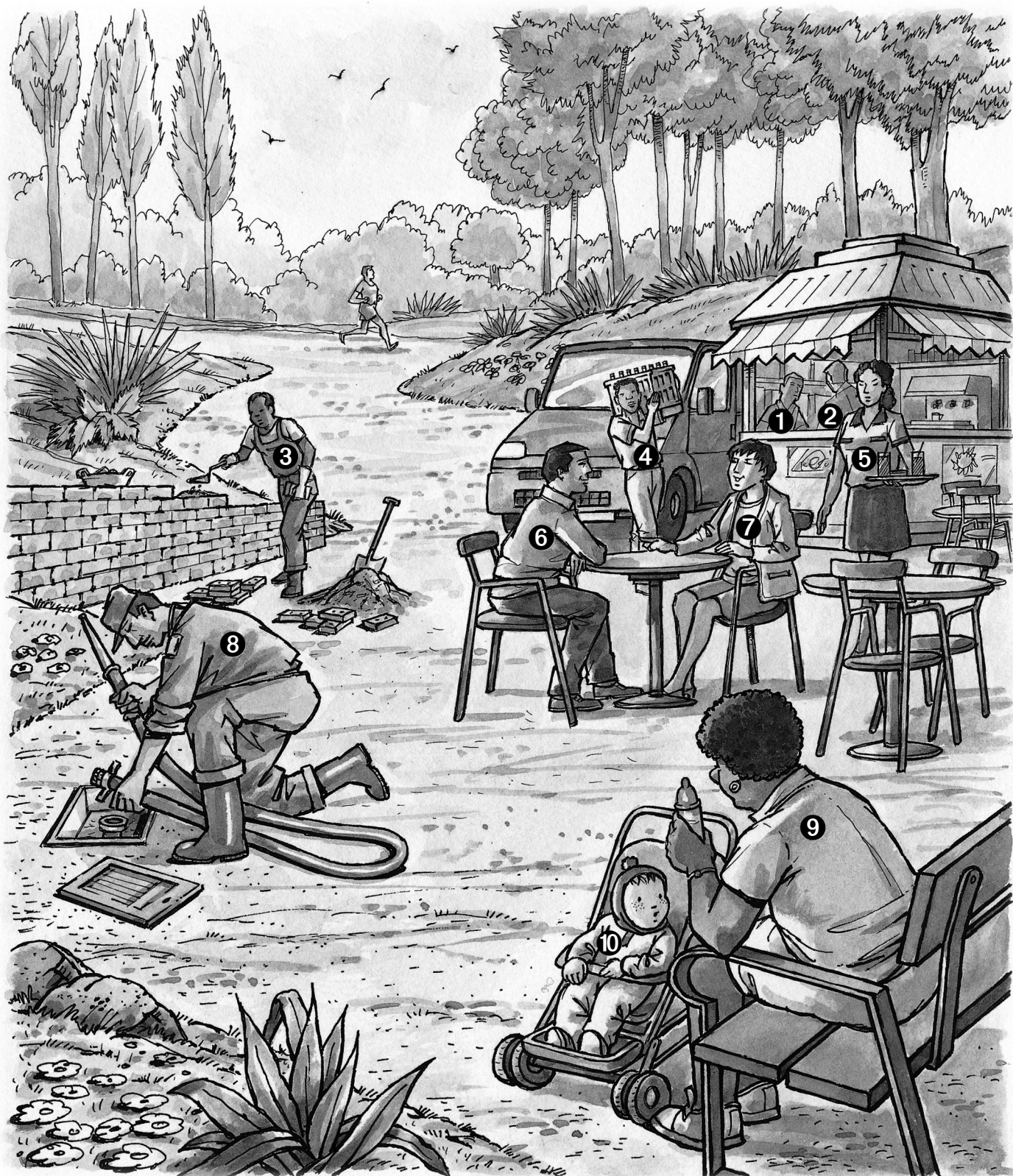

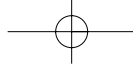

Presentación

- 1** ① CAMARERO 1: ¿Qué tal tu trabajo?
 CAMARERO 2: Bien. ¿Y el tuyo?
 CAMARERO 1: Estupendo. Estoy muy contento.
 CAMARERO 2: Pero, ¿tienes que trabajar los fines de semana?
 CAMARERO 1: Sí, pero no me importa porque descanso los lunes.

- ② MIJAIL: ¿Qué estás pensando, Tatiana?
 TATIANA: Que me gustaría cambiar de empresa. ¿A ti qué te parece?
 MIJAIL: Muy bien. Por tu preparación podrías trabajar de cocinera.
 TATIANA: Sí, es verdad. Creo que voy a buscar otro trabajo.

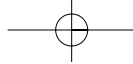
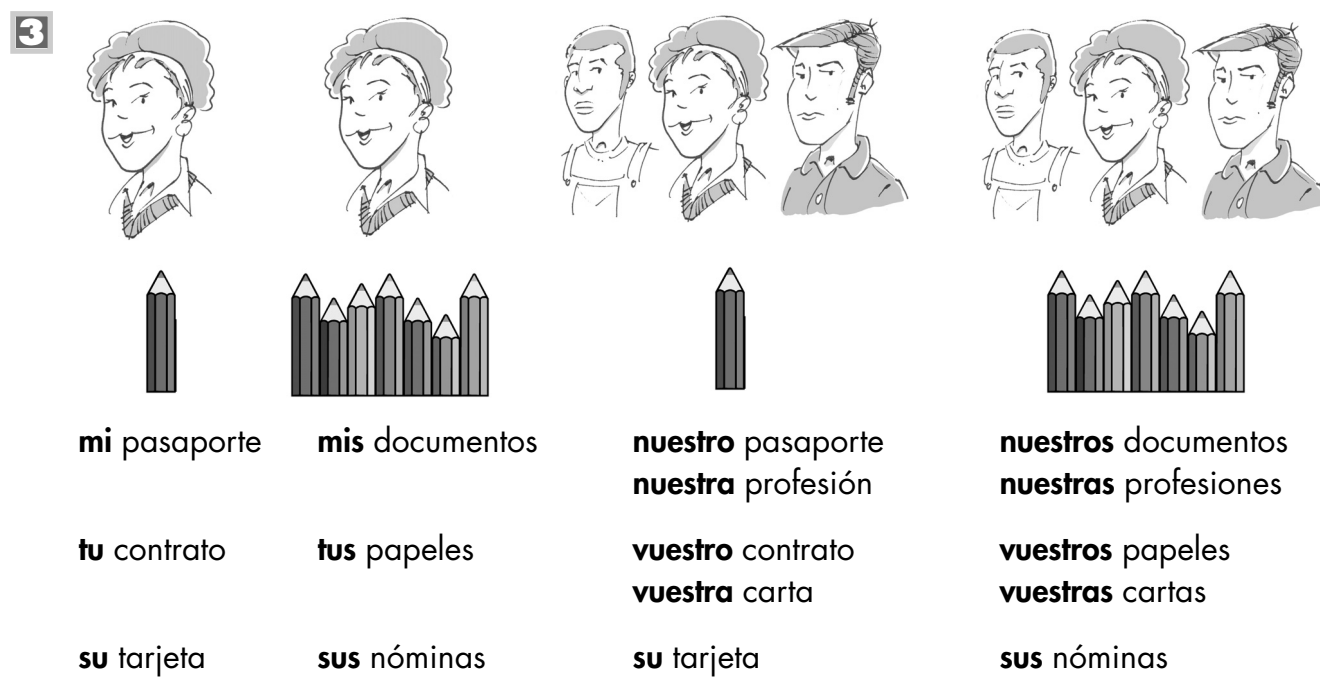

Mi trabajo

5 Lee la información de esta nómina y contesta a las preguntas.

DATOS DE LA EMPRESA				DATOS DEL TRABAJADOR			
Nombre RESTAURANTE PEPITO, S. L.				Nombre IGOR KONSTANTINOV		Matrícula 3218	
Dirección c/ SAN PATRICIO, 15				Categoría cocinero	Puesto	Tarifa	Epigr.
Localidad MADRID		Provincia 28 000		Nº Afiliación S.S.		D.N.I.	
Nº Inscripción S.S. 28/001265761		Centro de Trabajo RESTAURANTE PEPITO		Periodo de Liquidación 01/01/2002 - 31/01/2002		Antigüedad 18/07/2001	
				Texto			
				Num.Días: 31			
Cpto	Descripción Concepto Salarial	Cantidad Unitaria	Importe Unitario	Cantidad Cotizable	Cantidad no Cotizable	Deducciones	
SBA	SALARIO BASE			492,99			
AUL	AUMENTO LINEAL			259,22			
PTO	PUESTO TRABAJO			295,02			
RTI	DESCUENTO IRPF NOMINA	2,00	1.047,23				20,95
RTS	DESCUENTO SEG. SOCIAL	4,70	1.252,11				58,85
RTA	DESCUENTO DE A.T.	1,70	1.252,11				21,29
Firma y sello de la Empresa		He recibido		Remuneración Total		1.047,23	
				Prorrata de Pagas Extras		204,88	
				Base Cotización		1.252,11	
				Total Devengado		1.252,11	
				Base de Horas Extras			
				M.M.Laboral			
				Base I.R.P.F.			
				Base I.T.		1.047,23	
		Fecha		31 de enero de 2002			
				A		B	
				Cantidad total a percibir sometida a Cotización		Cantidad total a percibir libre de Cotización	
				A Percibir (A+B)		1.047,23	
				Deducciones (C)		101,09	
				TOTAL LIQUIDO A + B - C		946,14	
				*IMPORTE LIQUIDO ESTIMADO EN EUROS:		946,14	

- ① ¿Cómo se llama la empresa? ② ¿Desde cuándo trabaja Igor aquí?
- ③ ¿Qué categoría profesional tiene? ④ ¿A qué periodo trabajado corresponde?
- ⑤ ¿Cuántos días ha trabajado en el mes? ⑥ ¿Cuántos días va a cobrar?

Actividades

6 Tatiana y Mijail se han vuelto a encontrar. Lee su conversación con un compañero/a.

TATIANA: ¿Sabes?, ya tengo trabajo.
 MIJAIL: ¡Qué bien! Enhorabuena.
 ¿Dónde vas a trabajar?
 TATIANA: En un restaurante. Empiezo la próxima semana.
 MIJAIL: ¿Y ya has firmado el contrato?
 TATIANA: No. Lo firmo esta tarde.

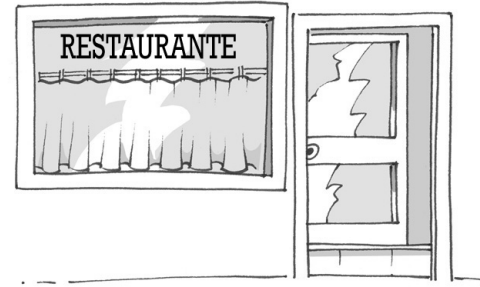

7 ¿Sabes lo que espera Tatiana de su trabajo? Completa las siguientes frases siguiendo los modelos.

Me gustaría...



Podría...

- | | |
|--|---|
| ① <i>Me gustaría ganar más dinero.</i>
(ganar más dinero) | ⑤ <i>Podría aprender un oficio nuevo.</i>
(aprender un oficio nuevo) |
| ② _____
(trabajar cerca de casa) | ⑥ _____
(ahorrar dinero) |
| ③ _____
(tener coche para ir a trabajar) | ⑦ _____
(apuntarme a un curso de formación) |
| ④ _____
(trabajar media jornada) | ⑧ _____
(conseguir la nacionalidad española) |

8 Escucha lo que te dice tu formador/a y elige una palabra de cada par para rellenar el texto.

una fábrica / un restaurante
 nueve / ocho
 40 horas / 38 horas
 sindicato / asociación

por obra y servicio / indefinido
 tres / cuatro
 lunes a sábado / lunes a viernes
 laborales / personales

Tatiana encontró empleo en _____ y está contenta con su nueva tarea. Tiene un contrato _____. Entra a trabajar a las _____ de la mañana y termina a las _____. Su jornada es de _____ semanales, de _____ a _____. Su compañera Fanny está afiliada a un _____ y le aconsejó que también ella se afiliara. Piensan que es bueno porque así pueden hablar los temas _____ con más personas y estar mejor informadas.

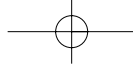

Mi trabajo

9 Busca en la sopa de letras el nombre de las seis profesiones distintas.

Trabaja en una tienda.

Cocina en un restaurante.

Trabaja en el tajo.

Pinta casas.

Conduce camiones.

Cuida las plantas.

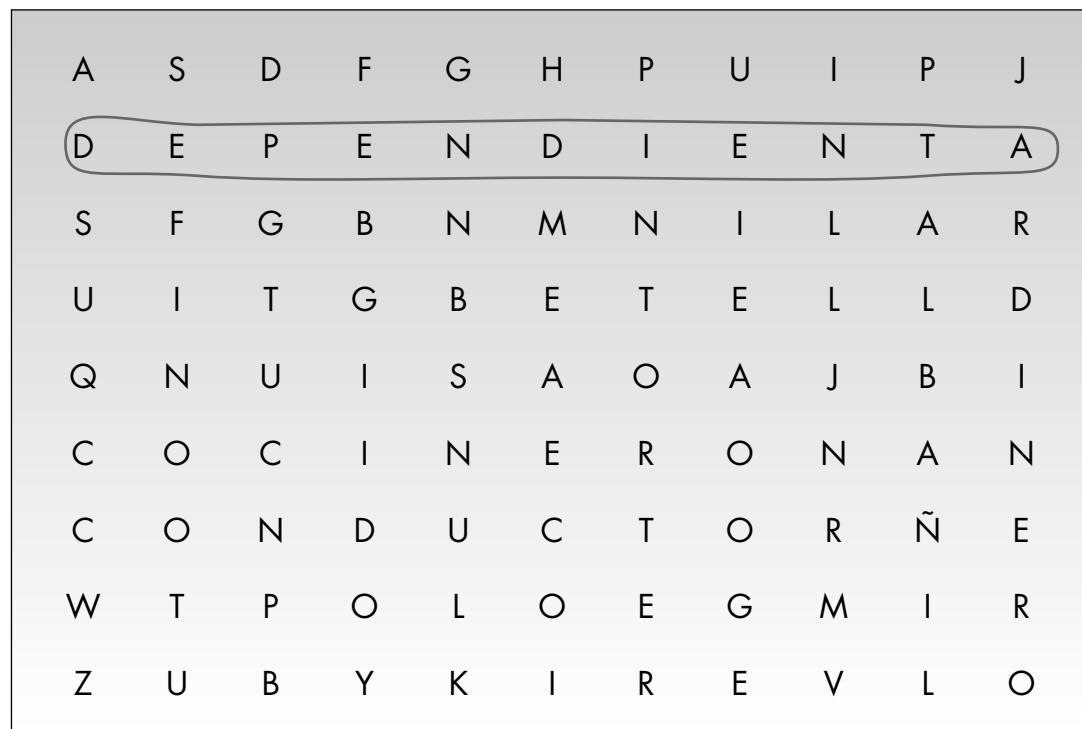

10 Coloca las palabras que faltan para saber lo que cuenta Tatiana.

volví Conocí fue estuve fui dieron hicimos

Me va muy bien en mi trabajo. Bueno, ayer _____ mi primer día. _____ a la encargada y me presentó a mis compañeros. Luego me _____ mi ropa de faena y _____ muy ocupada toda la mañana. Hay mucho trabajo, ¿sabes?

A las once _____ un descanso para tomar un bocadillo en la cafetería. Por la tarde _____ a la oficina porque tenía que firmar unos papeles. Cuando _____ a casa estaba muy cansada. De verdad.

11 ¿Qué señales indican prohibición? ¿Qué prohíben?



①



②



③



④



⑤



⑥



⑦



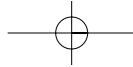

⑧

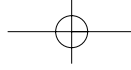

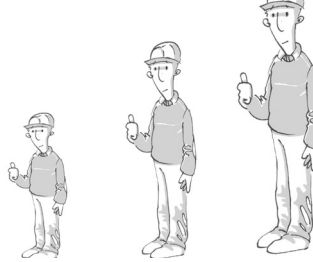
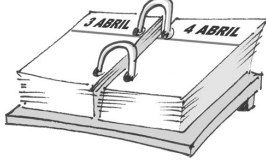
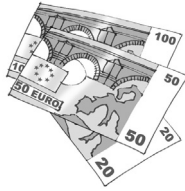

Refuerzo

 **Estudia los siguientes aspectos del mundo laboral y contesta a las preguntas.**

Categoría profesional	<ul style="list-style-type: none">PeónAyudanteOficial, etc.	
Contrato	<ul style="list-style-type: none">Obras y servicioIndefinidoTemporalA tiempo parcial	
Salario	<ul style="list-style-type: none">Mínimo interprofesionalConvenio colectivoOtro: Cuantía	
Horario	<ul style="list-style-type: none">MañanaTardeNocheA turnos	
Jornada	<ul style="list-style-type: none">A tiempo completoA tiempo parcialPartidaContinua	

¿De qué te gustaría trabajar? *Me gustaría trabajar de* _____

¿Qué tipo de contrato crees que es más fácil encontrar?

¿Qué salario estarías dispuesto a aceptar?

¿Qué horario prefieres?

¿Qué jornada te gustaría?

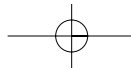

5 En el tajo

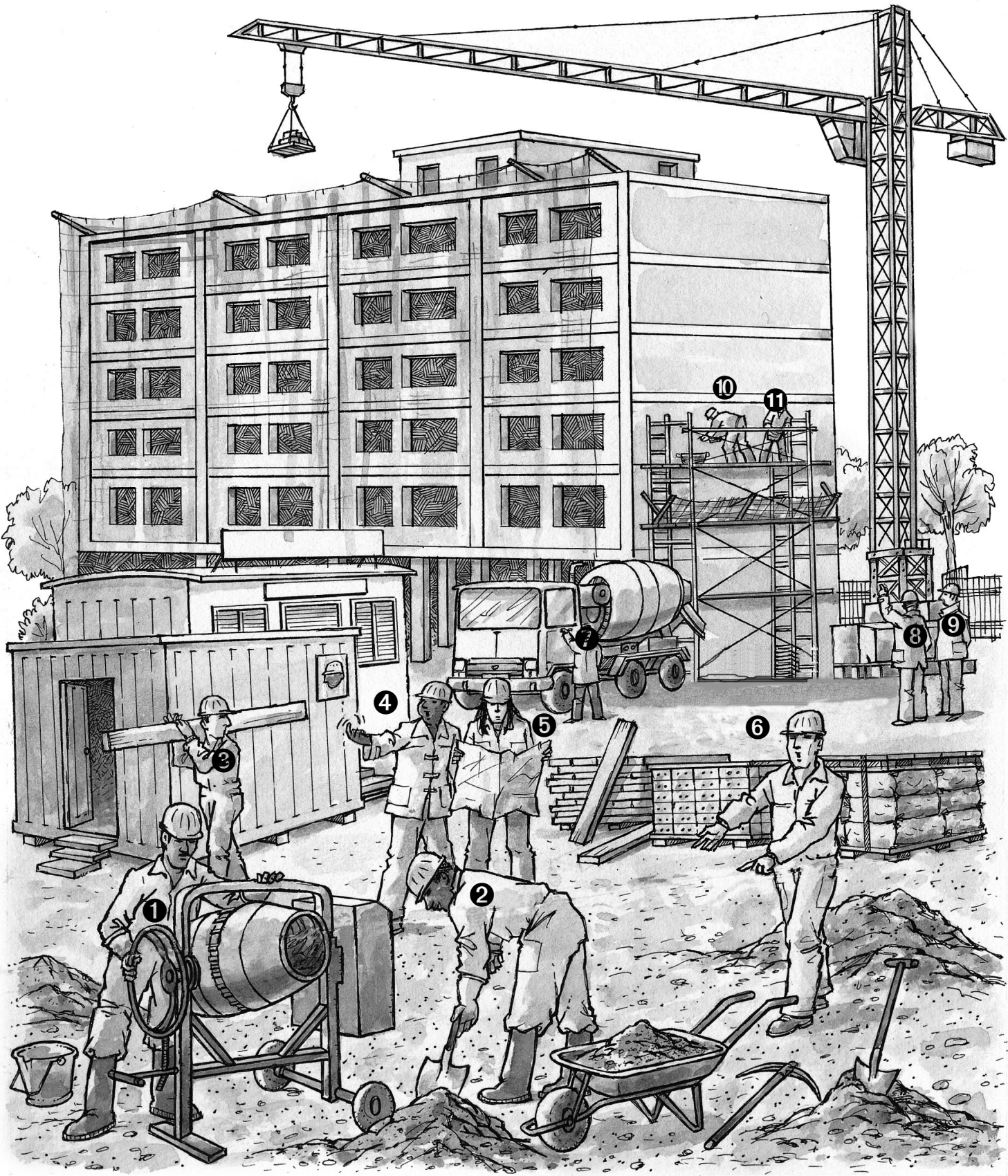

Presentación

- 1** ① VLADIMIR: Abdulla, necesitamos materiales para empezar este tabique mañana.
 ABDULLA: ¿Qué materiales, jefe?
 VLADIMIR: Pues... un palé de ladrillos; tres sacos de cemento y dos miras de dos metros.
 ABDULLA: ¿Y ...dónde lo deajo?
 VLADIMIR: Déjalo allí, cerca de la grúa.

- ② MOHAMED: Es la primera vez que subo a un andamio.
 JENARO: ¡Ten cuidado, Mohamed! Átate bien. El andamio es peligroso.

- ③ CAPATAZ: ¡Ojo! Jaffer. ¡Cuidado con la hormigonera!
 JAFFER: Sí, sí. Gracias, jefe.

- ④ OFICIAL: ¡Ven, ven, Okouni!
 OKOUNY: ¿Yo? ¿Quién, yo?
 OFICIAL: Sí, hombre, tú.

2

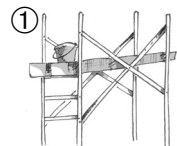

andamio



cepillo



grúa



pala



saco



casco



cuerda

ladrillo

pico

tenazas

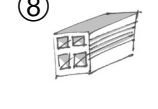

3

¿Qué es?

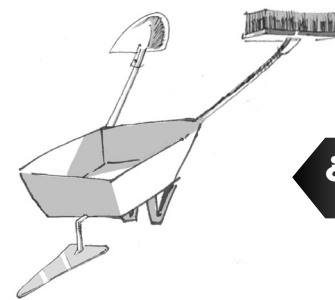

¿Para qué sirve?

¿Dónde está?

4

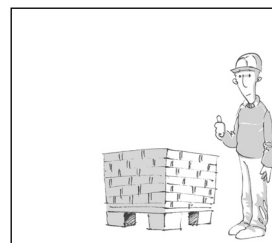

Aquí
Cerca
Acá

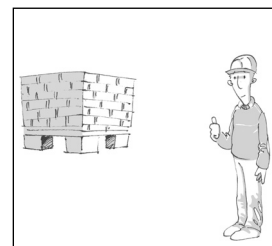

Allí
Lejos
Allá

5



①



②



③



④



⑤





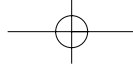

⑥





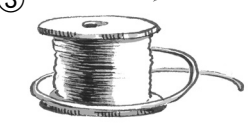
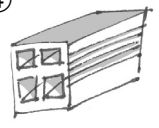

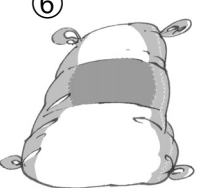

En el tajo

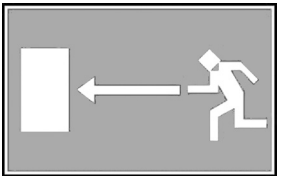
6 Relaciona cada palabra con el dibujo que le corresponde.

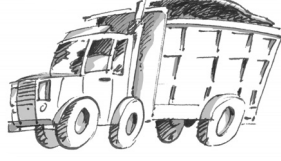
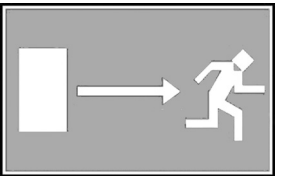
① 	alambre	② 
	cemento	
③ 	clavo	④ 
	cubo	
⑤ 	ladrillo	⑥ 
	manguera de agua	

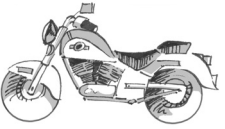
7 El capataz ha dejado escrito un mensaje. Descífralo con tu compañero/a, marcando los tres dibujos correspondientes.

El camión	llega	a las once y media
		
		
		

8 ¿Qué debes hacer si ves estas señales en tu zona de trabajo?

① Tengo que ponerme el casco.

① 	② 	④ 	⑤ 	⑥ 	⑦ 
--	--	---	--	--	--

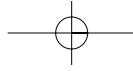

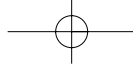

Actividades

9 Lee esta conversación con tu compañero/a.

JAFFER: ¡Necesito más material!
 OMAR: ¿Qué dices? No te entiendo.
 JAFFER: ¡Que necesito más material!
 OMAR: Pero... ¿qué material necesitas?
 JAFFER: Pues ladrillos, hombre.

10 Siguiendo el modelo anterior, completa los dos diálogos y después léelos con tu compañero/a.

① MOHAMED: ¡Necesito aquella herramienta!
 VLADIMIR: ¿_____? No te entiendo.
 MOHAMED: ¡Que _____ aquella herramienta!
 VLADIMIR: Pero _____ ¿_____?
 MOHAMED: _____ la paleta, _____

② JAFFER: ¡_____ más material!
 OKOUNY: _____
 JAFFER: ¡_____!
 OKOUNY: _____
 JAFFER: _____ cemento, _____

11 Observa el dibujo de la página 32. Tu formador/a va a leer frases que dicen los personajes. Adivina quién habla.

12 Marca en cada grupo la palabra que no está relacionada con las demás.

- | | | |
|----------------|--------------|----------|
| ① busca | ② carretilla | ③ arena |
| coloca | hormigonera | gorro |
| quita | tenazas | cemento |
| <u>come</u> | libro | ladrillo |
| atiranta | cortafríos | adoquín |
| ④ peón albañil | ⑤ ¡cuidado! | ⑥ aquí |
| encargado | ¡atención! | allá |
| camarero | ¡ojo! | acá |
| jefe de obra | ¡aquí! | mañana |

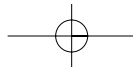

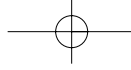

En el tajo

13 ¿Para qué sirve ...? Construye las frases como en el modelo.

① La carretilla sirve para llevar la pasta.

① Carretilla
 ② Casco
 ③ Manguera
 ④ Clavo
 ⑤ Pico
 ⑥ Cortafríos

sirve para

- mover la pasta
- atirantar
- cortar ladrillos
- llevar la pasta
- proteger la cabeza
- romper adoquines

14 Escribe cada una de estas palabras en la columna correspondiente.

descargar carretilla cemento clavo alambre colocar
 cubo proteger adoquín atar tablón asegurar
 tenazas cepillo quitar pala pico nivel de burbuja
 cuerda arena pasta romper ladrillo manguera de agua
 atirantar cortafríos cortar hormigón conectar hormigonera

Materiales	Herramientas	Acciones
cemento	carretilla	descargar
_____	_____	_____
_____	_____	_____
_____	_____	_____
_____	_____	_____
_____	_____	_____
_____	_____	_____
_____	_____	_____
_____	_____	_____
_____	_____	_____
_____	_____	_____
_____	_____	_____

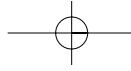

Refuerzo

- 15** El encargado de la obra ha pedido a los peones que preparen la pasta. Ordena las instrucciones que el encargado les ha dado según las fases.

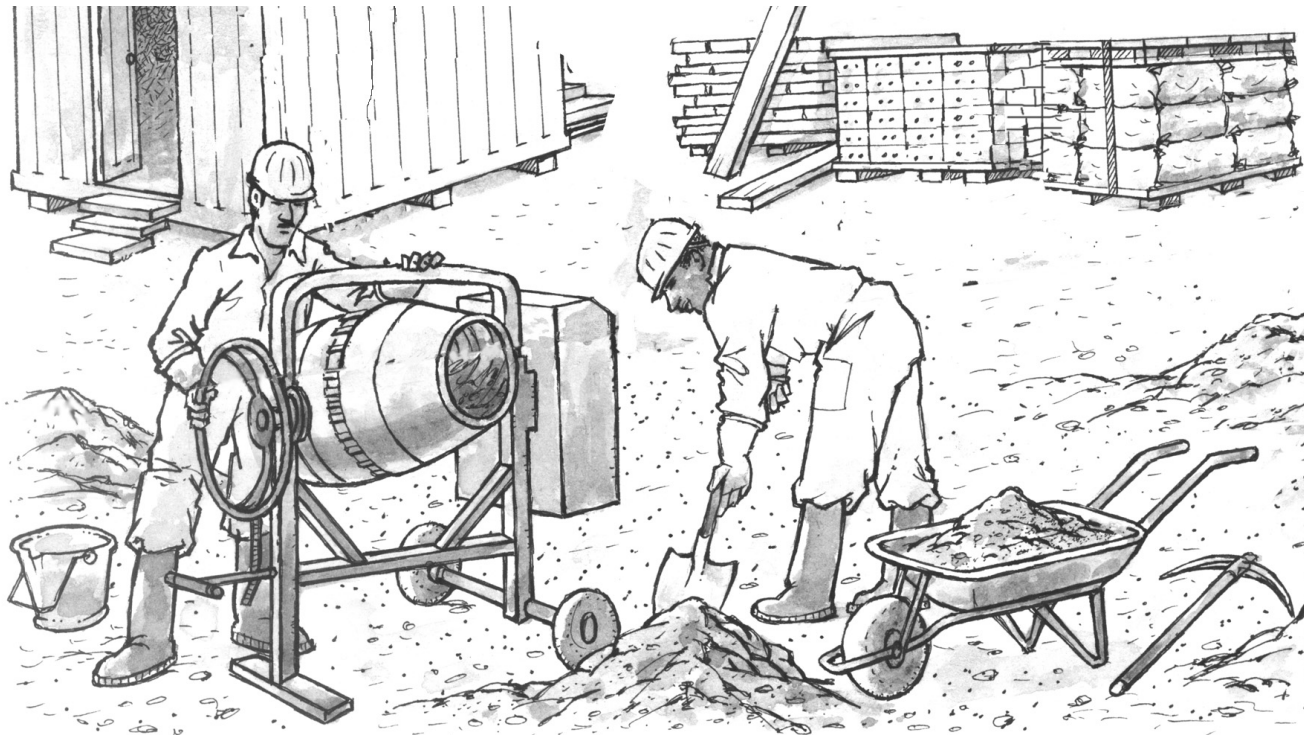

- En tercer lugar echa la arena y el cemento.
- Luego pon el agua.
- Mezcla bien los materiales.
- Al final, limpia la hormigonera.
- ① Primero conecta la hormigonera.
- Vuelca la pasta en la carretilla.
- Desconecta la máquina.

- 16** ¿Cómo puedes avisar a un/a compañero/a de trabajo de un posible peligro?

- ① En el andamio: *Tienes que atarte el arnés.*
- ② En una zona de riesgo eléctrico: _____
- ③ Cuando no lleva el casco: _____
- ④ Cuando la grúa está descargando: _____
- ⑤ Cuando hay un aviso de «Agua no potable»: _____

6 En la cocina

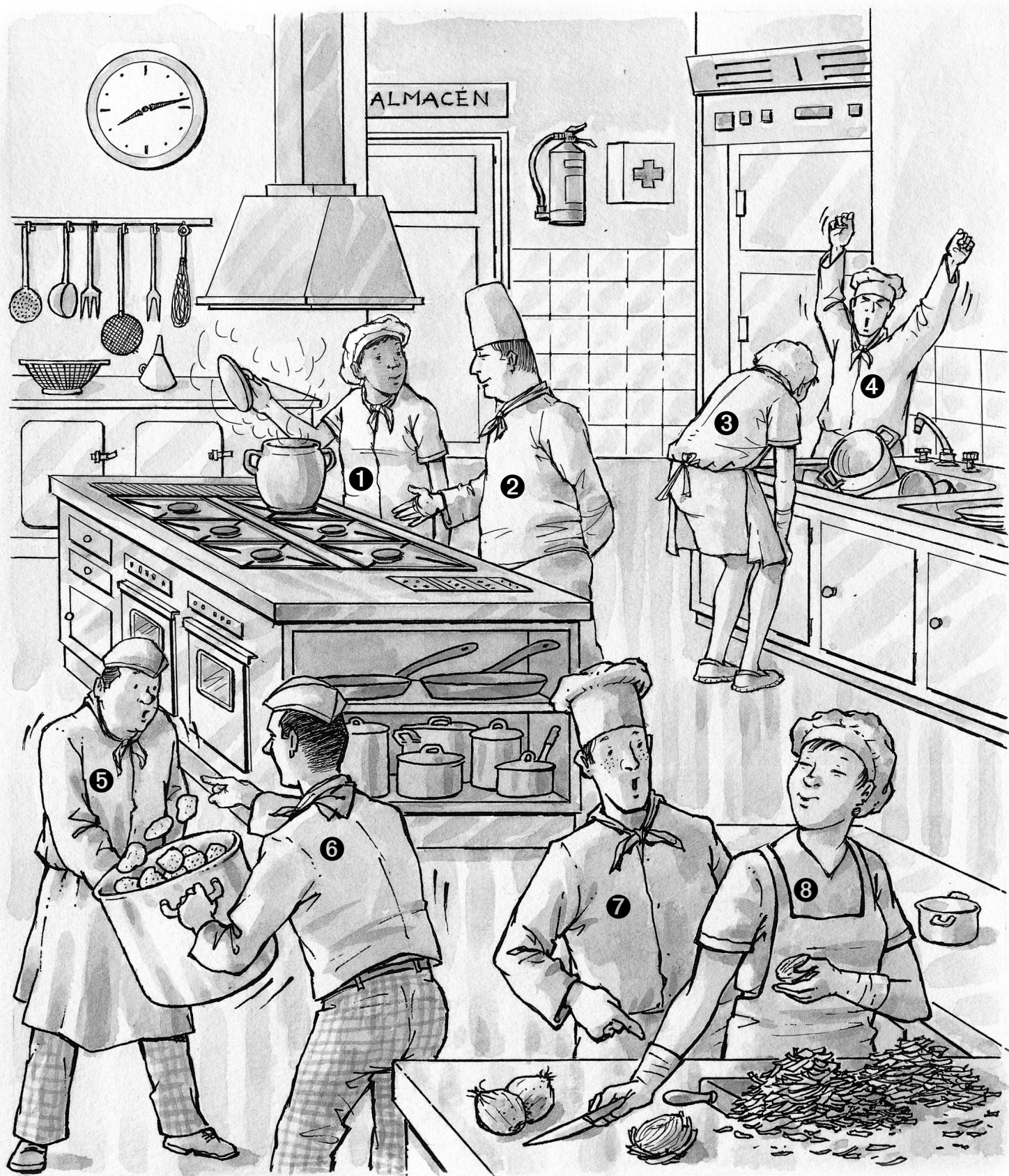

Presentación

1 ① MIJAIL: Pero, ¿qué ha pasado?
TATIANA: Es que he llegado tarde.
MIJAIL: Friega todos estos cacharros ahora mismo.

② ATHA: El pollo no está asado todavía.
NAYIM: ¿Y la sopa tampoco está hecha?
ATHA: Sí, la sopa ya está. Voy a apagar el fuego.

③ LI-YANG: Ya he cortado todas las cebollas, pero todavía no he pelado las zanahorias.
PEDRO: No importa, las puedo pelar yo.

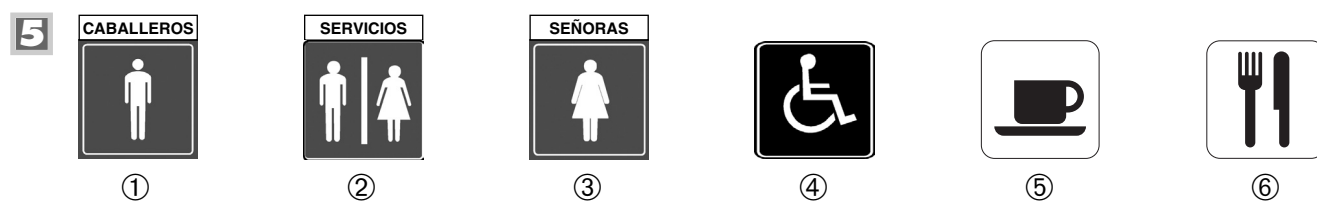

En la cocina

6 ¿Qué es esto? Escribe debajo de cada dibujo la palabra que corresponda.

abridor cacerola cazo cuchillo cuchara
embudo olla sartén tenedor tijeras

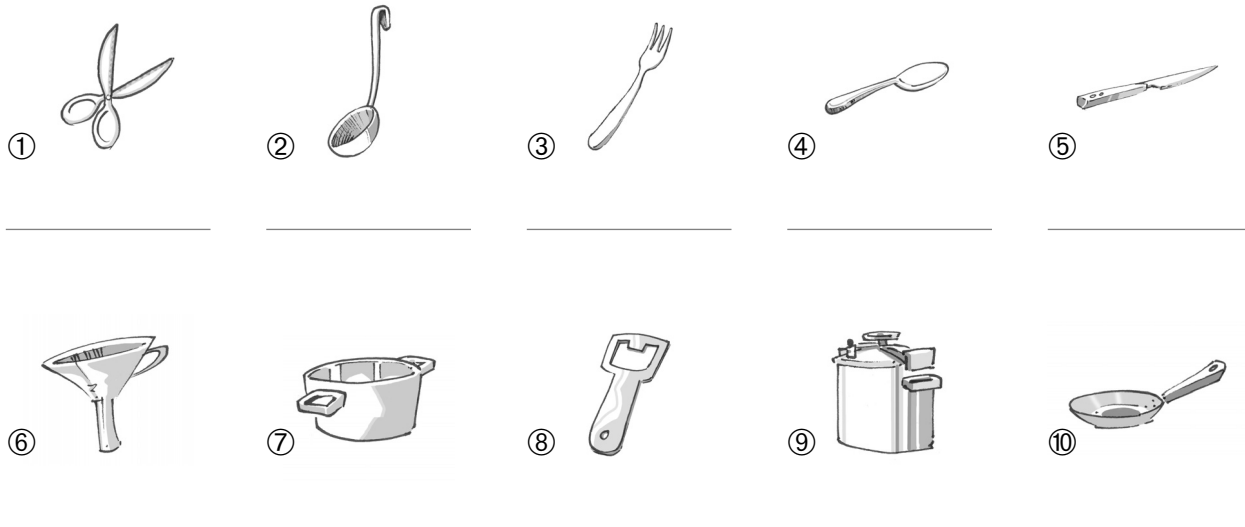

7 Escucha a tu formador/a y completa el texto con las palabras que faltan.

pimientos ayudante clientes tortillas extras platos semana

Tatiana es _____ de cocina en un restaurante de Toledo. Esta _____ ha tenido que hacer horas _____ en el trabajo. Ha fregado más _____ que ningún día. Ha lavado muchos kilos de _____ y tomates, y ha preparado cientos de _____. Han tenido que atender a muchos _____.

8 Según la actividad anterior, decide si estas afirmaciones son verdaderas (V) o falsas (F).

	V	F
① Tatiana es cocinera en un restaurante.		
② Esta semana ha estado de vacaciones.		
③ Ha fregado muchos platos.		
④ Ha preparado muchos postres.		
⑤ Ha trabajado horas extras.		
⑥ Trabaja en Valladolid.		

Actividades

9 Responde a las siguientes preguntas siguiendo el modelo.

- ① ¿Puedo secar los cacharros? *Sí. Sécalos.*
- ② ¿Puedo colocar las ollas? _____
- ③ ¿Puedo pasar la bayeta? _____
- ④ ¿Puedo tirar la basura? _____
- ⑤ ¿Puedo abrir esta lata? _____
- ⑥ ¿Puedo probar este guiso? _____
- ⑦ ¿Puedo guardar los cubiertos? _____

10 ¿Sabes qué significan estas palabras? Averígualo y completa la tabla de alimentos.

pescadilla queso manzana conejo bacalao uvas
 lentejas vaca jamón serrano melón alubias requesón
 alcachofas besugo judías pollo zanahorias yogur
 coliflor peras jamón cocido chorizo garbanzos salchichón
 alubias pimientos mortadela cuajada merluza sardinas
 cordero plátano cerdo leche

Legumbres	Carnes	Frutas	Verduras	Embutidos	Lácteos	Pescados
_____	_____	_____	_____	_____	queso	pescadilla
_____	_____	_____	_____	_____	_____	_____
_____	_____	_____	_____	_____	_____	_____
_____	_____	_____	_____	_____	_____	_____
_____	_____	_____	_____	_____	_____	_____
_____	_____	_____	_____	_____	_____	_____
_____	_____	_____	_____	_____	_____	_____

11 ¿Conoces estas señales? Di lo que significa cada una.

① Reservado para minusválidos.



①



②



③



④



⑤



⑥



⑦



⑧

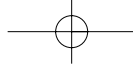

En la cocina

12 Adivina, adivinanza: descubre de qué hortaliza se trata.

Capa sobre capa,
encima un capote;
soy muy redondita;
no te digo el nombre.

En el campo me crié,
atada con verdes lazos;
y aquél que llora por mí
me está partiendo en pedazos.

13 Describe algún alimento de la actividad 10, para que tu compañero/a adivine su nombre.

TÚ: *Es pequeño. Es duro y seco. Es de color claro. No se come crudo. Se puede cocinar con carne y verdura. Sirve para preparar el cocido. ¿Qué es?*

TU COMPAÑERO/A: *Un garbanzo.*

14 ¿Sabes hacer una tortilla de patatas? Lee la receta y después, siguiendo ese ejemplo, explica a tus compañeros/as cómo se hace un plato típico de tu país.

INGREDIENTES (para 3 personas)

4 huevos
1/2 kg de patatas
1/4 l de aceite
Sal

Paso 1. Se pelan las patatas, se lavan, se cortan en finas láminas y se fríen con un poco de sal.

Paso 2. Una vez fritas, se ponen a escurrir en un colador.

Paso 3. En un plato, se batan los huevos con un tenedor y se echan las patatas.

Paso 4. En una sartén, con tres cucharadas de aceite bien caliente, se vierte la mezcla.

Paso 5. Se mueve la sartén hasta que la tortilla está cuajada por un lado.

Paso 6. Se le da la vuelta tapando la sartén con un plato o tapadera, y se espera a que cuaje por el otro lado.

15 Completa las frases con estas palabras.

esta estas este estos

- ① Coloca _____ sartenes en el armario.
- ② ¿De quién es _____ delantal?
- ③ ¿Dónde pongo _____ cacerolas?
- ④ ¿Sabes quién ha dejado aquí _____ jarra?
- ⑤ Por favor, guarda _____ botellas en el frigorífico.
- ⑥ _____ trapos están muy sucios.
- ⑦ ¿Quién ha puesto _____ olla en la pila?

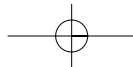

Refuerzo

16 Habla con los compañeros/as de tus experiencias de trabajo.

- ① Dónde has trabajado antes.
- ② Cuánto tiempo estuviste.
- ③ La categoría profesional que tenías.
- ④ El salario que cobrabas.
- ⑤ Si te gustó el trabajo.
- ⑥ Qué es lo que más te gustó.

17 ¿Qué te gusta hacer? ¿Qué no te gusta? Practica con tus compañeros/as siguiendo los modelos.

TÚ: *A mí no me gusta fregar el suelo.*

TU COMPAÑERO/A: *A mí tampoco.*

ÉL/ELLA: *A mí, sí.*

TÚ: *A mí me gusta secar los cacharros.*

TU COMPAÑERO/A: *A mí también.*

ÉL/ELLA: *A mí, no.*

TÚ: *Yo prefiero picar las verduras.*

TU COMPAÑERO/A: *Yo también.*

ÉL/ELLA: *Yo no.*

Colocar las ollas
Lavar los platos
Abrir las latas
de conservas
Sacar la basura
Picar las verduras
Guardar la comida
en el frigorífico

18 ¿Qué ha pasado? Busca las siete diferencias que hay entre los dibujos.

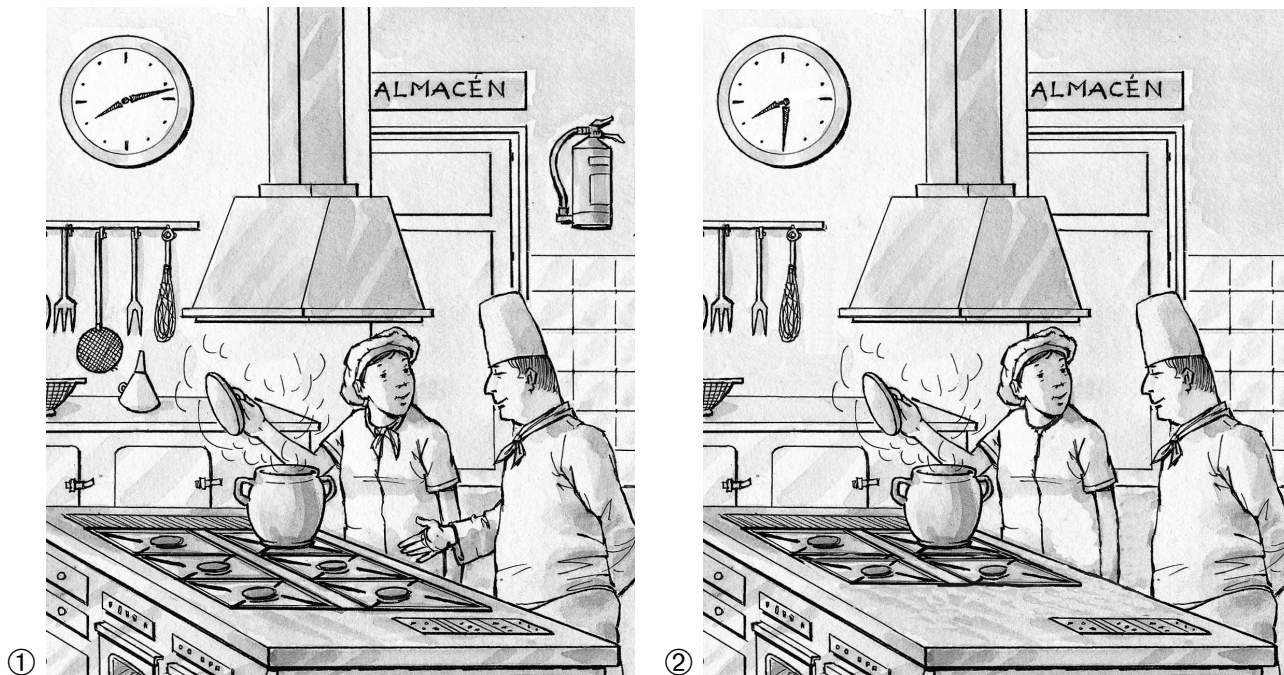



Repaso 2

1 Escucha a tu formador/a y completa las respuestas que faltan.



Una orientadora de Cruz Roja está haciendo una encuesta sobre las condiciones de trabajo de los asistentes a este curso.

ORIENTADORA: ¡Hola, Buenas tardes! Me llamo Josefina Domínguez y estoy haciendo una encuesta sobre las condiciones de trabajo de los inmigrantes aquí, en España. ¿Podrías responderme a unas preguntas?

DIMITRI: Bueno... de acuerdo...

ORIENTADORA: ¿A qué te dedicas?

DIMITRI: _____

ORIENTADORA: ¿Cuántas horas trabajas al día?

DIMITRI: _____

ORIENTADORA: ¿Trabajas los fines de semana?

DIMITRI: _____

ORIENTADORA: ¿Cuántos días libres tienes a la semana?

DIMITRI: _____

ORIENTADORA: ¿Y cuántas vacaciones?

DIMITRI: _____

ORIENTADORA: ¿Tienes contrato de trabajo?

DIMITRI: _____

ORIENTADORA: ¿Estás contento con tu trabajo?

DIMITRI: _____

ORIENTADORA: Bien. Esto es todo. Muchas gracias por tu colaboración.

DIMITRI: De nada.

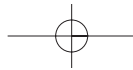

- 2** Vladimir trabaja en la cocina de un restaurante. Completa el texto con las siguientes palabras para saber lo que ha hecho hoy.



empezado preparado limpiado tenido recogido
terminado ayudado batido colocado descansado

«He _____ a trabajar a las 9 de la mañana y he _____ a la seis de la tarde. De una a dos he _____ una hora para comer. Esta mañana, como todos los días, he _____ los postres y he _____ al oficial de cocina a meter los dulces en el horno. También he _____ que pelar, lavar y cortar las patatas para hacer las tortillas. Una compañera ha _____ los huevos y yo he _____ las sartenes. A última hora, esta compañera y yo hemos _____ todos los utensilios y los hemos _____ en su sitio».

- 3** Adivina, adivinanza. ¿Qué fruta es?

- ① Nace en las palmeras. Es largo y amarillo, algunas veces con manchas negras. La cáscara es peligrosa si se pisa. *Es el plátano.*
- ② Las hay de muchos colores y sabores. Se dice que es la fruta prohibida.
- ③ Por dentro es amarillo y tiene pepitas. Por fuera es de color verde o amarillo y es duro.
- ④ Es verde por fuera, roja por dentro, grande y generalmente redonda.
- ⑤ Es de color rojo, con granitos, pequeña, sabrosa y bonita.
- ⑥ Es tropical. Por dentro es amarilla y jugosa, y tiene hojas verdes arriba.

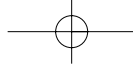

4 Ordena las frases y explica cómo encontró esta muchacha su trabajo.



- Me llamaron de una empresa para hacerme una entrevista.
- Luego me inscribí en el paro.
- Primero me apunté a un curso y aprendí informática.
- Después escribí un anuncio y lo mandé a la prensa.
- Y ahora estoy muy contenta trabajando en una oficina.
- Me seleccionaron y me dieron el trabajo.
- Cuando terminé el curso fui al SIE de la Cruz Roja.

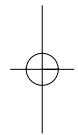
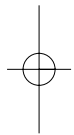

5 Ordena las palabras, como en el modelo.

- ① herramientas – a - recoger – Voy – las
Voy a recoger las herramientas.
- ② armario – botes – Estoy – en – el – guardando - los

- ③ ¿ gorro - Has - mi- visto ? - encuentro - lo - No

- ④ la - Desconecta - termines - cuando - máquina

- ⑤ casco - te - de - el - No - ponerte - olvides

- ⑥ ya - pollo - El - hecho - está

- ⑦ el - cocina - a - suelo - limpiar - de - la - Voy

- ⑧ dejar - estas - Tienes - cajas - el - almacén - que - en

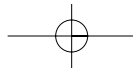

Autoevaluación

6 Marca la respuesta correcta, como en el modelo. Después, comprueba las respuestas en la página 96.

- ① -¿Qué vas a hacer ahora? -Voy a _____
 a. llamaré por teléfono.
 b. llamo por teléfono.
 c. llamar por teléfono.
- ② -¿Has firmado ya tu contrato? -_____ lo he firmado.
 a. Sí, ya
 b. No, ya
 c. Sí, todavía
- ③ -¿Qué estás haciendo? -_____ regando las plantas.
 a. Estás
 b. Están
 c. Estoy
- ④ -¿A qué hora es el descanso? -_____
 a. De 11 a 11 y media.
 b. Entre 11 y 10 y media.
 c. Hasta las 11 desde las 11 y media.
- ⑤ ¿Te _____ cambiar de trabajo?
 a. gustar
 b. gustaría
 c. gustarías
- ⑥ -¿Para qué sirve la cinta métrica? -_____
 a. Para pesar.
 b. Para atar.
 c. Para medir.
- ⑦ Para avisar a alguien de un peligro, le dirías _____
 a. ¡Hola!
 b. ¡Felicidades!
 c. ¡Cuidado!
- ⑧ ¿Cuándo caduca _____ pasaporte?
 a. tu
 b. sus
 c. medir
- ⑨ -¿Está apagado el fuego? -Sí, _____
 a. está apagada.
 b. es apagado.
 c. está apagado.
- ⑩ Ponte el casco. _____ ya.
 a. Póntela
 b. Póntelo
 c. Póntelos
- ⑪ -Me gusta el turno de mañana.
 - A mí _____
 a. sí.
 b. también.
 c. a tampoco.
- ⑫ -No me gusta trabajar por la tarde.
 -A mí _____
 a. tampoco.
 b. también.
 c. no.
- ⑬ El salchichón es _____
 a. una verdura.
 b. una legumbre.
 c. un embutido.
- ⑭ ¿Dónde pongo _____ latas de conserva?
 a. estos
 b. estas
 c. esta
- ⑮ El extintor está _____ la puerta.
 a. cerca en
 b. cerca de
 c. cerca a
- ⑯ -¿Sabes? Ya tengo trabajo. -¡Qué bien! _____
 a. ¿Cuándo empiezas a trabajar?
 b. ¿Qué trabajo vas a buscar?
 c. ¿Cuándo vas a ganar?

7 En la casa

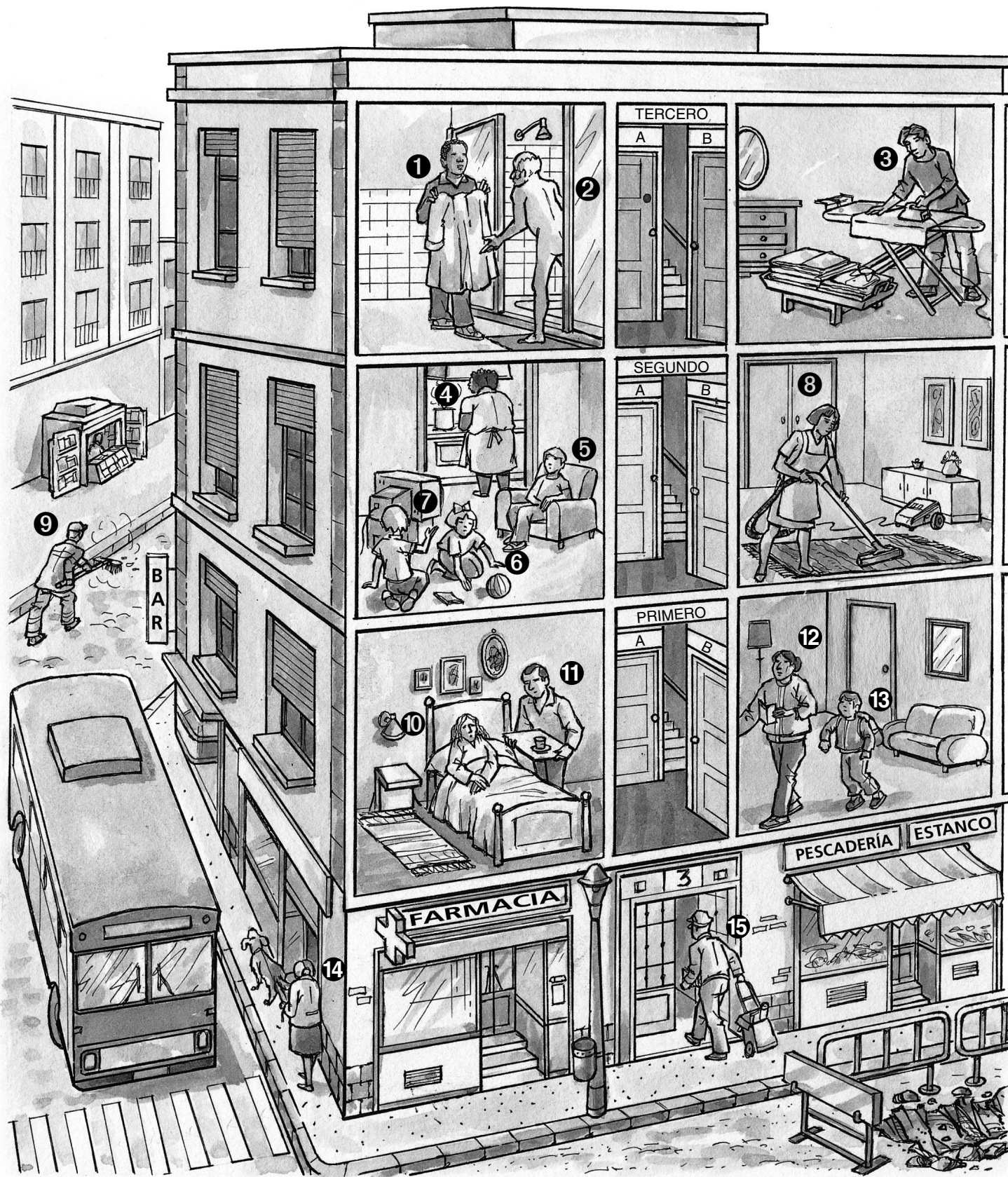

Presentación

- 1** ① ELVIRA: Pedro, me duele la espalda y no puedo levantarme.
 PEDRO: No se preocupe, doña Elvira. Yo le traigo el desayuno y le doy las medicinas.
 ELVIRA: No sé qué haría sin ti.
- ② ÁLVARO: ¿Juegas con nosotros?
 TABASKY: Lo siento, pero tengo que preparar la comida y hacer las camas.
 ÁLVARO: ¿Te ayudo?
 TABASKY: Sí. Lávate las manos y pon la mesa.

- ③ ATHA: Vamos Juanito, que es tarde.
 JUAN: Sí, ya voy.
 ATHA: Tu madre me ha dejado la lista de la compra.
 JUAN: Vale.
 ATHA: Hay que subir a ver a Karina por si quiere algo.

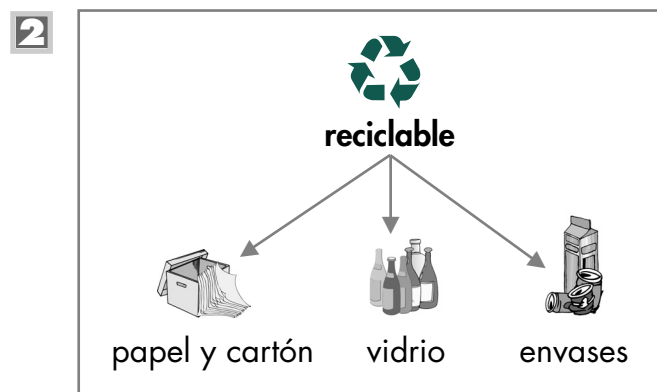

- 3**
- | | | | |
|---|-----------|---|------------|
| ① | pomada | ④ | termómetro |
| ② | pastillas | ⑤ | muletas |
| ③ | jarabe | ⑥ | tiritas |

4 Tareas del hogar



Preparar la comida.



Planchar la ropa.



Pasar la aspiradora.



Sacar al perro.



Limpiar la habitación.

5



①



②



③



④

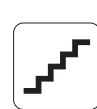

⑤



⑥

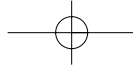

En la casa

- 6** Relaciona cada acción con el electrodoméstico que sirve para ello. Luego cuenta lo que te gustaría tener, como en el modelo.

Quiero tener una lavadora para lavar la ropa.

- | | | |
|---------------------------------|---|--------------|
| ① lavar la ropa | → | lavadora |
| ② limpiar la alfombra | | microondas |
| ③ hacer zumo de naranja | | aspiradora |
| ④ lavar los platos | | exprimidor |
| ⑤ quitar las arrugas de la ropa | | lavavajillas |
| ⑥ calentar la comida | | plancha |

- 7** Haz preguntas a tu compañero/a utilizando las expresiones propuestas.

alguna vez hoy esta mañana ya

TÚ: *¿Has tomado alguna vez pastillas para dormir?*

TU COMPAÑERO/A: *Sí, alguna vez.*

○ bien: *Sí, a menudo.*

○ bien: *No, nunca.*

- 8** Mira las señales y clasificalas. Después, di lo que significa cada una.

Señales informativas: 1

Señales de prohibición: 2

La señal 1 es informativa. Indica dónde se encuentra la escalera mecánica.

La señal 2 es de prohibición. Indica que el agua no es potable.

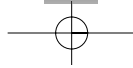

Actividades

9 Escucha a tu formador/a y elige las palabras adecuadas para completar el texto.

tensión
cuida
mensaje
cuando
mala
termómetro
persona



Doña Elvira es una _____ mayor que está enferma. Vive con su hija Esmeralda. A doña Elvira la _____ Pedro, que viene todas las mañanas _____ su hija se va al trabajo. Hoy se ha encontrado un _____. Dice que doña Elvira ha pasado _____ noche y que tiene que tomarse la medicina para la _____. También le pide a Pedro que le ponga el _____.

10 Decide con tu compañero/a qué se debe hacer para cuidar la salud.

Se debe tomar poca sal.

- | | |
|------------|-----------------|
| ① tomar | de fumar |
| ② caminar | ejercicio |
| ③ hacer | espacio |
| ④ masticar | poca sal |
| ⑤ cuidar | todos los días |
| ⑥ beber | mucha agua |
| ⑦ dejar | la alimentación |

11 ¿Qué palabra sobra en cada columna?

ducharse	Alzheimer	cuello	chaqueta	hijo
lavarse	vestirse	espalda	abrigo	nieta
bañarse	cataratas	brazos	bufanda	pijama
afeitarse	artrosis	madre	gorro	sobrino
<u>pie</u>	lumbago	dedos	muda	esposa
peinarse	estreñimiento	manos	diabetes	padre

En la casa

12 Lee estas notas. Después escribe tú tres mensajes.

<p><i>Comprar lejía, amoníaco y papel higiénico.</i></p> <p><i>Hay que poner la lavadora.</i></p> <p><i>Ha llegado un aviso de Correos. Ir a retirar el paquete.</i></p>	
--	--

13 Pedro ha acompañado a doña Elvira al médico. Escucha a tu formador/a para saber lo que le ha dicho al médico y marca la casilla correcta.

	Mucho	Poco
① doler la espalda	<input checked="" type="checkbox"/>	<input type="checkbox"/>
② oír	<input type="checkbox"/>	<input type="checkbox"/>
③ ver	<input type="checkbox"/>	<input type="checkbox"/>
④ doler las rodillas	<input type="checkbox"/>	<input type="checkbox"/>
⑤ pasear	<input type="checkbox"/>	<input type="checkbox"/>
⑥ doler la cabeza	<input type="checkbox"/>	<input type="checkbox"/>

14 Escucha de nuevo a tu formador/a y completa la información.

- ① Le duele la espalda porque tiene lumbago.
- ② Oye mal _____
- ③ Ve mal _____
- ④ Le duelen las rodillas _____
- ⑤ Necesita pasear _____
- ⑥ Le duele la cabeza _____

Refuerzo

15 Pedro cuenta a qué se dedica. Si lo quieres saber, ordena las palabras.

① dedico Me a ayuda domicilio la a

Me dedico a la ayuda a domicilio.

② matrimonio ancianos a Cuido un de

③ preparo Les los comida todos días la

④ Manuel Don caminar tiene muletas con que

⑤ duelen Le las porque artrosis tiene rodillas

⑥ problema ancianos un los La soledad de es

⑦ de cada día verme Se mucho alegran

⑧ A Manuel gusta a jugar Don cartas las le

⑨ mucho Espero casa tiempo en trabajar esta

16 Completa el cuadro con las palabras de la actividad 11 y añade otras que conozcas.

Enfermedades	Partes del cuerpo	Ropa	Parentesco	Aseo
Alzheimer	cuello	chaqueta	hijo	ducharse
_____	_____	_____	_____	_____
_____	_____	_____	_____	_____
_____	_____	_____	_____	_____
_____	_____	_____	_____	_____

8 En el almacén



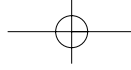

Presentación

1 ① KHADIJA: Nikolai, es mejor que prepares el pedido de Sevilla.
 NIKOLAI: ¿Quién es el transportista?
 KHADIJA: No lo sé. No es nadie que conozca.

③ PEDRO: ¿Sabes si quedan cajas de embalar?
 IGOR: Sí, creo que queda alguna.
 PEDRO: ¿Habrá bastantes?
 IGOR: Sí, claro.

② SUSANA: Kamelia, ¿puedes colocar la mercancía que ha entrado?
 KAMELIA: Sí. Ahora voy.

3

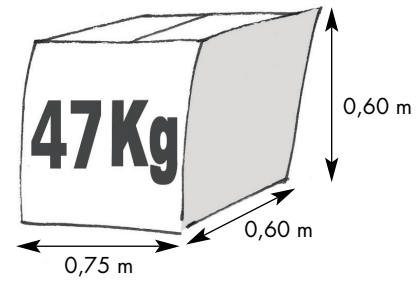

¿Cuánto pesa? ¿Cuánto mide?

Peso: 47 kg
 Medidas: 0,75 × 0,60 × 0,60 m

2

①  guantes

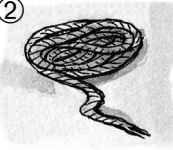
②  cuerda

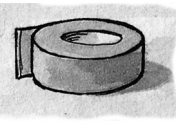
③  cinta de embalar

④  carretilla

4

ALMACENES FERNÁNDEZ POLIGONO INDUSTRIAL HENARES C/ DEL METAL, S/N 19000 GUADALAJARA TEL. 949 56 23 67		SUPERMERCADO VICENTE C/ SOLEDAD, 8 HUMANES DE MOHERNANDO 19220 GUADALAJARA N.I.F.: G-12081943 TEL. 949 85 01 23	
ALBARÁN		Nº ALBARÁN	FECHA
		3567/01	12-en-02
CONCEPTO	CANTIDAD	P. UNIDAD	P. TOTAL
ATUN LAT. PACK 345/09678	678	7	4.746
TOMAT. BOT. 1 K 789/09678	200	1	200
LEJ. BOT 5 L 456/09677	100	8	800
PAPEL COC. PACK 100/09677	100	3	300
JABON HT. PACK 20 345/09675	200	4	800
OBSERVACIONES:		SUMA	1.410,00
Nº PREZED: 4567/01		% IVA	169,20
		TOTAL	1.579,20 €

5



①



②



③



④



⑤



⑥

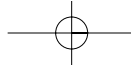

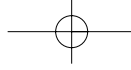

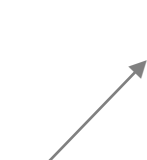
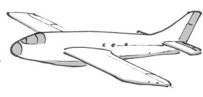

En el almacén

6 Relaciona mediante flechas el tipo de transporte con el dibujo correspondiente.

① transporte aéreo  

② transporte marítimo 

③ transporte por carretera 

④ transporte por ferrocarril 

7 Escribe en el cuadro los datos de estas tres cajas.

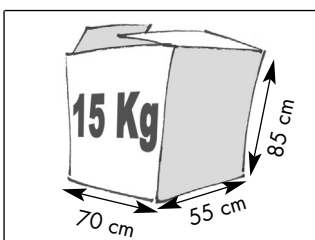
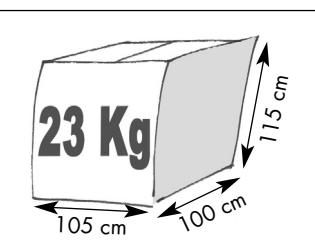
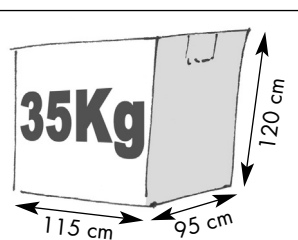
			
Altura / Alto			
Longitud / Largo			
Anchura / Ancho			
Peso			

8 Busca la respuesta a cada pregunta.

- | | |
|---------------------------------------|--|
| ① ¿Cómo hay que mandar el pedido? | → Sí. Aquí está. |
| ② ¿Cuánto pesan los palés? | Ahora estoy ocupado/a. |
| ③ ¿Qué dice la señal? | Creo que seis o siete. |
| ④ ¿Me ayudas a pegar estas etiquetas? | → Por avión. |
| ⑤ ¿Cuántos palés vienen en la remesa? | Un metro por veinte centímetros. |
| ⑥ ¿Está preparado ya el albarán? | Ponlo en la quinta a la derecha. |
| ⑦ ¿En qué estantería dejo este bulto? | Pesan doscientos cincuenta kilos. |
| ⑧ ¿Qué tamaño tienen los paquetes? | Que está prohibida la entrada a personas no autorizadas. |

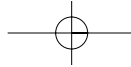

Actividades

9 Observa el dibujo de la página 54. Construye preguntas como en el modelo y adivina qué personaje las dice.

- ① dejar la cajas allí (tú) *¿Puedes dejar las cajas allí? Personaje 7.*
- ② pesar la mercancía (yo) _____
- ③ abrir este paquete (nosotros) _____
- ④ coger otra escalera (nosotros) _____
- ⑤ echar el cierre a la puerta (tú) _____
- ⑥ dejar pasar (usted) _____
- ⑦ descargar la carretilla (yo) _____

10 Completa este diálogo con las siguientes expresiones.

alguno/a ninguno/a alguien nadie algo nada



NIKOLAI: ¿Va a llegar _____ remesa más esta mañana?

KAMELIA: No, no creo que llegue _____.

NIKOLAI: Menos mal. ¿Tengo _____ más que hacer?

KAMELIA: Sí. ¿Puedes pegar _____ etiquetas en esas cajas?

NIKOLAI: Bueno, pero necesito que _____ me eche una mano.

KAMELIA: Lo siento. No hay _____ disponible ahora.

NIKOLAI: No pasa _____, pero tardaré mucho en pegar todas.

KAMELIA: ¿Se han ido ya los mozos? Voy a ver si queda _____ en el almacén para que te ayude.

11 Ha llegado un pedido nuevo al almacén. Ordena las instrucciones que le da Kamelia a Nikolai.

- Coloca la carga en las estanterías.
- 1 Primero, descarga la mercancía.
- En tercer lugar, carga los palés en la carretilla.
- Entrega la remesa en el almacén.
- Después, comprueba el albarán.

En el almacén

12 Siguiendo el modelo, escribe la palabra que falta en cada par.

- | | | | |
|-----------|-------------|---------------|-----------|
| ① Paquete | empaquetar | ⑦ _____ | grapar |
| ② _____ | transportar | ⑧ entrega | _____ |
| ③ envío | _____ | ⑨ pegamento | _____ |
| ④ factura | _____ | ⑩ _____ | facturar |
| ⑤ _____ | embalar | ⑪ _____ | almacenar |
| ⑥ peso | _____ | ⑫ preparación | _____ |

13 Completa el diálogo entre Susana y Kamelia con las siguientes palabras.

cerrarlos etiquetas sobres escalera pegarlas buscarla

SUSANA: Ahí están los paquetes. Ya puedes _____

KAMELIA: ¿Y las _____?

SUSANA: Es verdad. Hay que _____

KAMELIA: Necesito la _____

SUSANA: Voy a _____

KAMELIA: Coge también algunos _____

14 Mira estas señales y di si son de advertencia, de obligación o de prohibición. Luego cuenta a tus compañeros/as qué significan.

① Es una señal de prohibición. Significa que no se debe tocar.



①



②



③



④



⑤



⑥



⑦

15 Escucha a tu formador/a para completar las siguientes frases.

- ① A: ¿Puedes pasarme el cúter?
B: _____, no sé dónde está.
- ② A: ¿Puedes traerme la carretilla?
B: _____ ahora te la traigo.
- ③ A: ¿Puedes dejarme el albarán?
B: Sí, _____ te lo dejo.
- ④ A: ¿Puedes preparar este pedido?
B: _____, ahora lo preparo.
- ⑤ A: Perdona, ¿puedo utilizar la báscula?
B: Sí, _____.

Refuerzo

16 Lee los datos de esta factura y responde a las preguntas con tus compañeros/as.

ALMACENES FERNÁNDEZ POLÍGONO INDUSTRIAL HENARES C/ DEL METAL, S/N 19000 GUADALAJARA TEL. 949 56 23 67		SUPERMERCADO VICENTE C/ SOLEDAD,8 HUMANES DE MOHERNANDO 19220 GUADALAJARA N.I.F: G-12081943 TEL. 949 85 01 23		
FACTURA	Nº FACTURA		FECHA	
	3567/01		12-en-02	
CONCEPTO		CANTIDAD	P.UNIDAD	P.TOTAL
ATÚN LAT. PACK	345/09678	50	3	150
TOMAT. BOT. 1 K	789/09678	200	0,95	190
LEJ. BOT 5 L	456/09677	100	1,45	145
PAPEL COC. PACK	100/09677	100	1,25	125
JABÓN HT. PACK 20	345/09675	200	4	800
OBSERVACIONES: Pago a 30 días fecha factura		SUMA 1.410,00		
Nº PEDIDO: 4567/01		% IVA 169,20		
		TOTAL 1.579,20 €		

Carolina
firma

- ① ¿Cómo se llama la empresa que envía la factura?
- ② ¿Quién es el destinatario?
- ③ ¿Cuántos productos se facturan?
- ④ ¿Cuál es el valor de la factura?
- ⑤ ¿Qué fecha tiene la factura?
- ⑥ ¿Cuándo tiene que pagar el cliente?

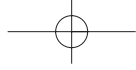

9 En la tienda

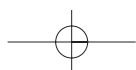
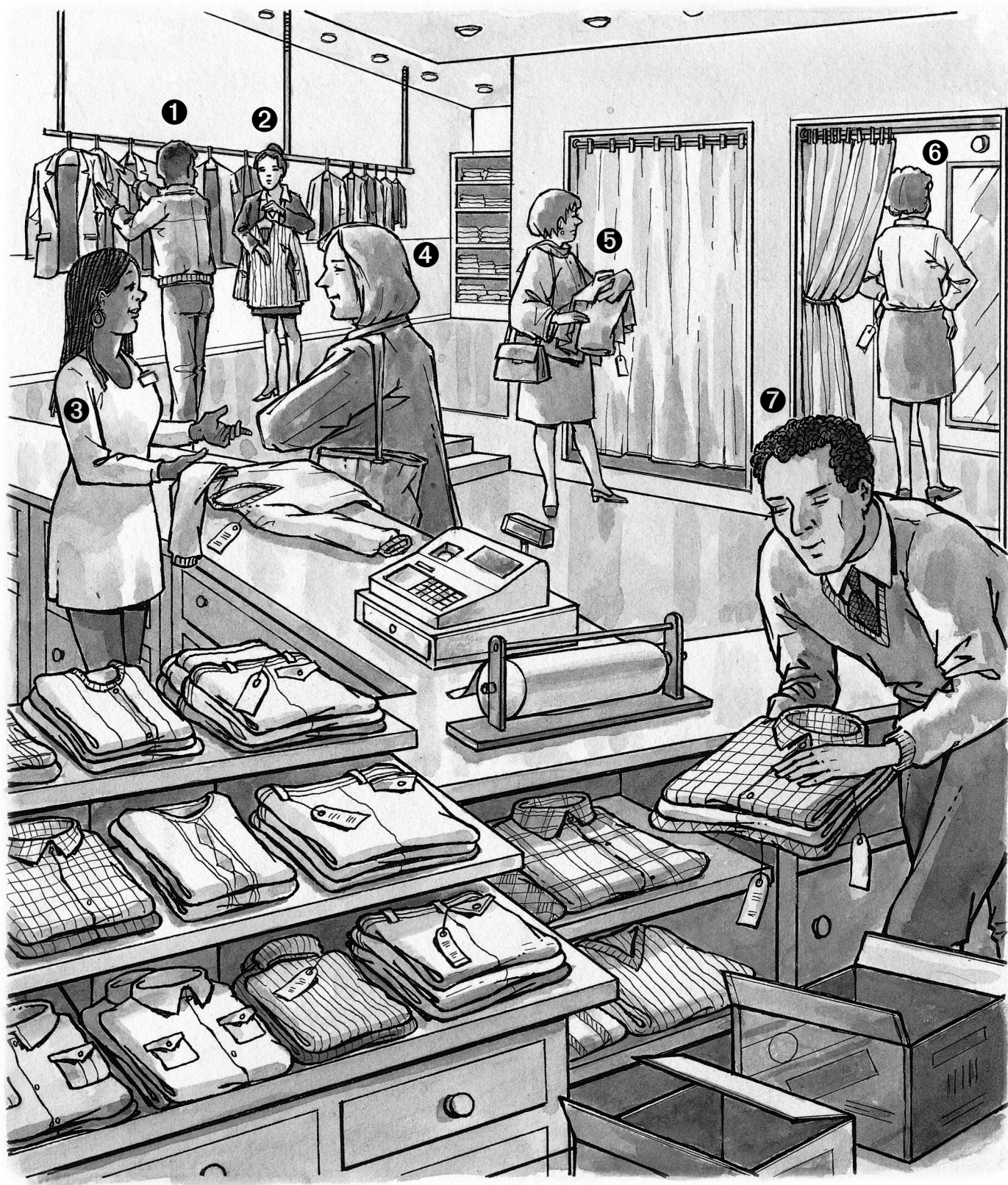







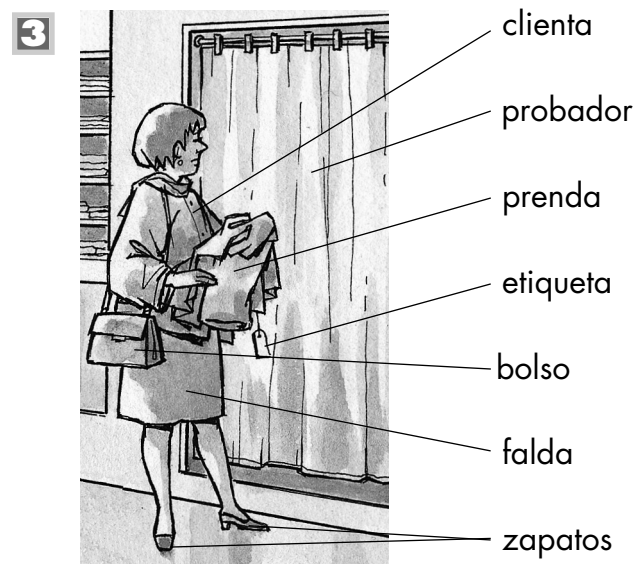



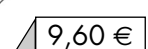
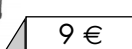

Presentación

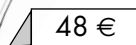
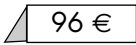
- 1** ① CLIENTA: Oiga, por favor, ¿cuánto cuesta este jersey?
 DEPENDIENTA: 40 euros.
 CLIENTA: ¡Qué caro!
 DEPENDIENTA: Es que son 40 euros el conjunto: el jersey y la chaqueta.
- ② CLIENTA 1: ¿No tienen una talla más grande?
 CLIENTA 2: No. No hay una talla mayor. La dependienta dice que es talla única.
 CLIENTA 1: ¿Y la falda? ¿Qué tal me queda? ¿Me la llevo?
 CLIENTA 2: Sí, te queda bien, pero guarda el recibo para devolverla si cambias de opinión.

- ③ DEPENDIENTA: Hola, ¿puedo ayudarle?
 CLIENTE: Buenas tardes. ¿Tiene esta camisa en algodón?
 DEPENDIENTA: Sí, claro. ¿Cómo la quiere, de rayas o de cuadros?
 CLIENTE: De cuadros, por favor.
 DEPENDIENTA: Salem, el caballero dice que quiere esta camisa, pero de cuadros.



- 4**  El reloj es tan bonito como la sortija. 
-  El pañuelo es más caro que el cenicero. 
-  El pañuelo cuesta más que el cenicero. 
-  El pantalón es menos caro que el bolso. 
-  El pantalón cuesta menos que el bolso. 

- 5**  ①  ②  ③  ④  ⑤  ⑥

En la tienda

6 Escucha a tu formador/a y completa los diálogos.



DEPENDIENTA: ¡Hola! Buenas tardes.

CLIENTE: Buenas tardes.

DEPENDIENTA: ¿En qué puedo _____?

CLIENTE: Estoy buscando una _____ que me guste.

DEPENDIENTA: Esta es su _____. ¿La quiere lisa o de _____?

CLIENTE: Sí, _____, de un solo color. Que _____ blanca o azul.

DEPENDIENTA: ¿Quiere probarse ésta? Mire, ahí está el _____.

7 ¿En qué establecimiento comprarías estas cosas?

- | | | | |
|----------------|--------------------------|-----------|-------|
| ① Pasteles | <i>En la pastelería.</i> | ⑦ Pescado | _____ |
| ② Medicamentos | _____ | ⑧ Sobres | _____ |
| ③ Fruta | _____ | ⑨ Carne | _____ |
| ④ Flores | _____ | ⑩ Leche | _____ |
| ⑤ Periódicos | _____ | ⑪ Zapatos | _____ |
| ⑥ Pan | _____ | ⑫ Sellos | _____ |

8 La clienta necesita ayuda. Ordena el diálogo que mantiene con la dependienta de la tienda.



- ① ¿En qué puedo ayudarla?
- Pruébese este otro a ver si le gusta.
- Creo que es la 42 o 44.
- ¿Le gusta éste?
- Busco un jersey rojo.
- Sí, pero es un poco caro.
- ¿De qué talla?

Actividades

9 Describe los objetos de esta tienda siguiendo el modelo.

- ① paraguas - nylon - barato/a
Es un paraguas de nylon. Es barato.
- ② manta - lana - azul

- ③ bote - metal - caro/a

- ④ porta-velas - plata - bonito/a

- ⑤ camisa - seda - suave

- ⑥ jarrón - barro - marrón

- ⑦ bolso - cuero - moderno/a

- ⑧ silla - madera - cómodo/a

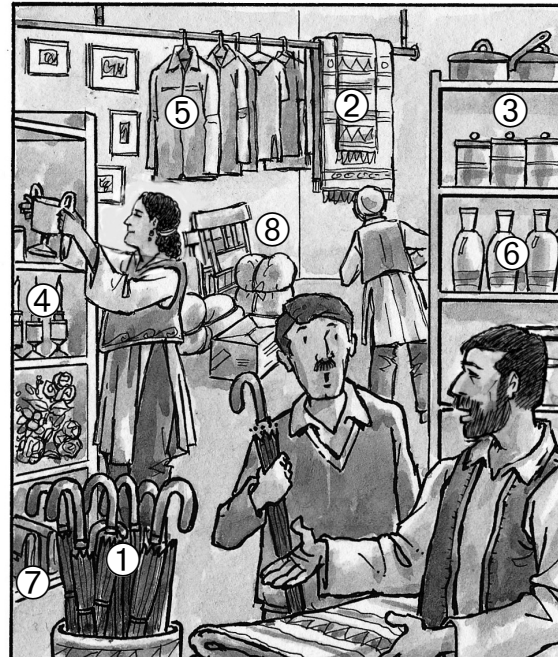

10 Di lo que te parecen los precios propuestos.

- ① Este coche cuesta 6.000 euros. ¡Qué caro!
- ② El jarrón de cristal de Bohemia cuesta 10 euros. _____
- ③ Ese pañuelo vale 2 euros. _____
- ④ Compré una camiseta por 5 euros. _____
- ⑤ Los relojes valen 12 euros cada uno. _____
- ⑥ Estos televisores de pantalla plana cuestan 1.000 euros _____
- ⑦ En esta tienda lo venden todo a 1 euro. _____

cara/s
caro/s
barata/s
barato/s

II Observa los dibujos y cuenta lo que dicen los personajes.



Quiero un color que me vaya con todo.

①

Dice que quiere un color que le vaya con todo.

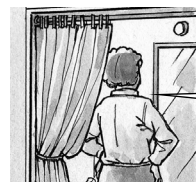

Me parece que me queda grande.

②



Voy a pagar con tarjeta.

③



Esta prenda lleva descuento.

④

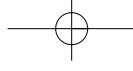

En la tienda

12 Siguiendo el modelo, explica el horario de estos establecimientos.

- ① bancos
- ② farmacias
- ③ oficina de Correos
- ④ estancos
- ⑤ panaderías
- ⑥ kioscos
- ⑦ gasolineras

por la mañana,
por la tarde,
todo el día,

de _____ a _____
desde las _____ hasta las _____

① *Los bancos abren por la mañana, desde las ocho y media hasta las dos.*

- ② _____
- ③ _____
- ④ _____
- ⑤ _____
- ⑥ _____
- ⑦ _____

13 ¿Cuánto cuesta? Usa las palabras propuestas para completar este diálogo con un compañero/a.

unas mejor abrigo caro barato cuesta

CLIENTE/A: ¿Me puede decir cuánto cuesta este _____, por favor?

DEPENDIENTE/A: Este abrigo _____ 60,02 €.

CLIENTE/A: ¡Qué _____!

DEPENDIENTE/A: Este abrigo es más _____ que el gris.

CLIENTE/A: Pero ese es _____ que el gris, ¿no?

DEPENDIENTE/A: Sí, claro.

14 Lee estas preguntas y decide con tus compañeros/as quién las puede hacer, si el dependiente/a o el cliente/a.

- ① ¿Cuánto cuesta? *cliente*
- ② ¿Cuánto vale? _____
- ③ ¿Dónde está el probador? _____
- ④ ¿Necesita algo más? _____
- ⑤ ¿Algo más? _____
- ⑥ ¿Le atienden? _____
- ⑦ ¿Aceptan tarjetas de crédito? _____
- ⑧ ¿Hacen descuento? _____
- ⑨ ¿Cuánto es? _____

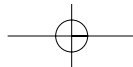

Refuerzo

- 15** Practica la compra y venta de tres artículos con un compañero/a. Tú eres el dependiente/a: vende y cobra el precio total de los tres artículos. Tu compañero te pedirá los artículos y pagará.

TÚ: Buenos días. ¿En qué le/la puedo ayudar?

TU COMPAÑERO/A: Quiero este paraguas, estos guantes y esta camisa.
¿Cuánto es?

TÚ: Son cuarenta euros con sesenta y dos céntimos.

TU COMPAÑERO/A: Aquí tiene. Muchas gracias.

- | | |
|--|--------------------------|
| ① una camisa (23,14 €) | ⑥ un jersey (21,50 €) |
| ② unas zapatillas de deporte (20,05 €) | ⑦ una falda (24,95 €) |
| ③ unos guantes (5,13 €) | ⑧ unos zapatos (36,00 €) |
| ④ un pantalón (23,14 €) | ⑨ una blusa (27,05 €) |
| ⑤ un paraguas (12,35 €) | ⑩ un gorro (12,02 €) |

- 16** Compara el precio de los artículos anteriores utilizando caro/a y barato/a.

La camisa es más cara que las zapatillas de deporte.

- | | |
|----------------------------------|-----------------------------------|
| ① camisa - zapatillas de deporte | ⑤ jersey - guantes |
| ② guantes - gorro | ⑥ falda - blusa |
| ③ paraguas - falda | ⑦ zapatillas de deporte - zapatos |
| ④ falda - pantalón | ⑧ jersey - blusa |

- 17** ¿Qué significan los símbolos que se encuentran en las etiquetas de la ropa?

①  No se debe planchar.

⑤  _____

②  _____

⑥  _____

③  _____

⑦  _____

④  _____

⑧  _____

Repaso 3

1 Relaciona las frases para contar las tareas que se hacen en una floristería.



- | | | |
|------------------|---|-------------------------------|
| ① Poner | → | a los clientes |
| ② Decorar | → | las etiquetas con los precios |
| ③ Cobrar | | el escaparate de la tienda |
| ④ Colocar | | las flores y las plantas |
| ⑤ Cuidar y regar | | el interior de la tienda |
| ⑥ Atender | | el importe de la compra |

2 Escribe el lugar en el que se pueden hacer estas gestiones.

Gestiones	Lugares
Mandar una carta certificada	
Cambiar moneda extranjera	
Comprar una revista	
Poner gasolina al coche	
Limpiar el traje	
Comprar una tarjeta de teléfono	
Comprar un abono para el transporte	
Hacer una transferencia	
Poner un giro postal	
Reparar el coche	

- 3** Juega al dominó con palabras. Rellena las fichas del dominó de forma que la primera sílaba de cada ficha coincida con la última de la anterior.

ATIENDE	CERO	DEPENDIENTA	DEVOLVER	DOCENA
DOCUMENTO	LLAVES	NACE	ROSA	SALDO
TALLA	TOTAL	VERDE	VESTIDO	

ATIENDE		
	TALLA	
		CERO
		TOTAL

- 4** Observa esta fotografía y coméntala con el resto de la clase.



- ① ¿Dónde crees que trabaja esta mujer?
- ② ¿Cuánto imaginas que gana?
- ③ ¿Qué clase de contrato de trabajo crees que tiene?
- ④ ¿Es ella la dueña de la fruta?
- ⑤ ¿Conoces algún mercado como el de la fotografía?
- ⑥ ¿Sueles comprar en este tipo de mercados?
- ⑦ ¿Te gustan los mercados callejeros?
- ⑧ ¿Cómo son los mercados en tu país? Compáralos con éste.

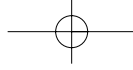

5 Habla con tus compañeros/as usando «usted». Sigue el modelo.

① Mover la carretilla

TÚ: *¿Muevo la carretilla?*

TU COMPAÑERO/A: *Sí, muévela.*

② Pegar las etiquetas

⑤ Embalar este bulto

③ Pesar las cajas

⑥ Coger el palé

④ Envolver el paquete

⑦ Cortar el papel burbuja

6 Fanny nos cuenta cómo es su vida. Construye sus frases como en el modelo.

el mes pasado...
el martes pasado...
una vez a la semana...
en este momento...
todos los días...
ayer...



① *En este momento estoy tendiendo la ropa.*

Estoy tendiendo la ropa.

Hago la compra para toda la familia.

Empezaron las rebajas.

Llegó la remesa de Sevilla.

Preparamos los pedidos urgentes.

Ayudé a mi jefe en la tienda.

Vendimos muy poco.

Preparo la comida.

Perdí el autobús y llegué tarde al trabajo.

Llevo a los niños al colegio.

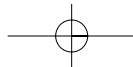

Autoevaluación

7 Marca la respuesta correcta, como en el modelo. Después, comprueba las respuestas en la página 96.

- ① Doctor, ____ duele la cabeza y tengo mucha tos.
a. te
b. le
c. me
- ② ____ estas pastillas para la tos.
a. Tomarse
b. Tómese
c. Te tomas
- ③ -¿Has tomado alguna vez limón con miel? -____
a. Sí. Nunca lo he tomado.
b. No lo he tomado siempre.
c. Sí, algunas veces lo he tomado.
- ④ Para tener buena salud ____ cuidar la alimentación.
a. se debe
b. le debes
c. te debes
- ⑤ Es sano ____ las manos antes de comer.
a. te lavas
b. no lavarse
c. lavarse
- ⑥ -____ -Me dedico a cuidar ancianos.
a. ¿Cómo trabajas?
b. ¿A qué te dedicas?
c. ¿Cuánto se dedica?
- ⑦ ¿Puedes prestarme un bolígrafo? -No, ____
a. no están los bolígrafos.
b. los hay ninguno.
c. lo siento. No tengo bolígrafo.
- ⑧ ¿Hay ____ caja en el almacén?
a. algunas
b. alguna
c. ninguna
- ⑨ -¿Puedo retirar esta escalera? -Sí, ____
a. claro, la retiras.
b. retiras la escalera.
c. retírala.
- ⑩ ¿En qué puedo ____ ?
a. ayudarle
b. escucharle
c. mirarle
- ⑪ -¿Qué prefieres, pasteles o bombones? -Me gustan ____ los pasteles ____ los bombones.
a. más - como
b. tanto - que
c. más - que
- ⑫ ¿Me puede decir ____ este abrigo?
a. el precio
b. cuánto cuesta
c. cuesta cuánto
- ⑬ -¿A qué hora cierran los bancos? -____
a. Abren a las ocho de la mañana.
b. Creo que a las dos de la tarde.
c. Me parece que no.
- ⑭ Estos zapatos son muy ____
a. cómodo.
b. cómodas.
c. cómodos.
- ⑮ -¿Cómo hay que mandar este paquete? -Por transporte ____ . Es urgente.
a. carretera
b. aéreo
c. ferrocarril
- ⑯ La nota dice que don Manuel ____ tomar la medicina a las cinco.
a. hay que
b. tienes que
c. tiene que

10 En la fábrica limpiando

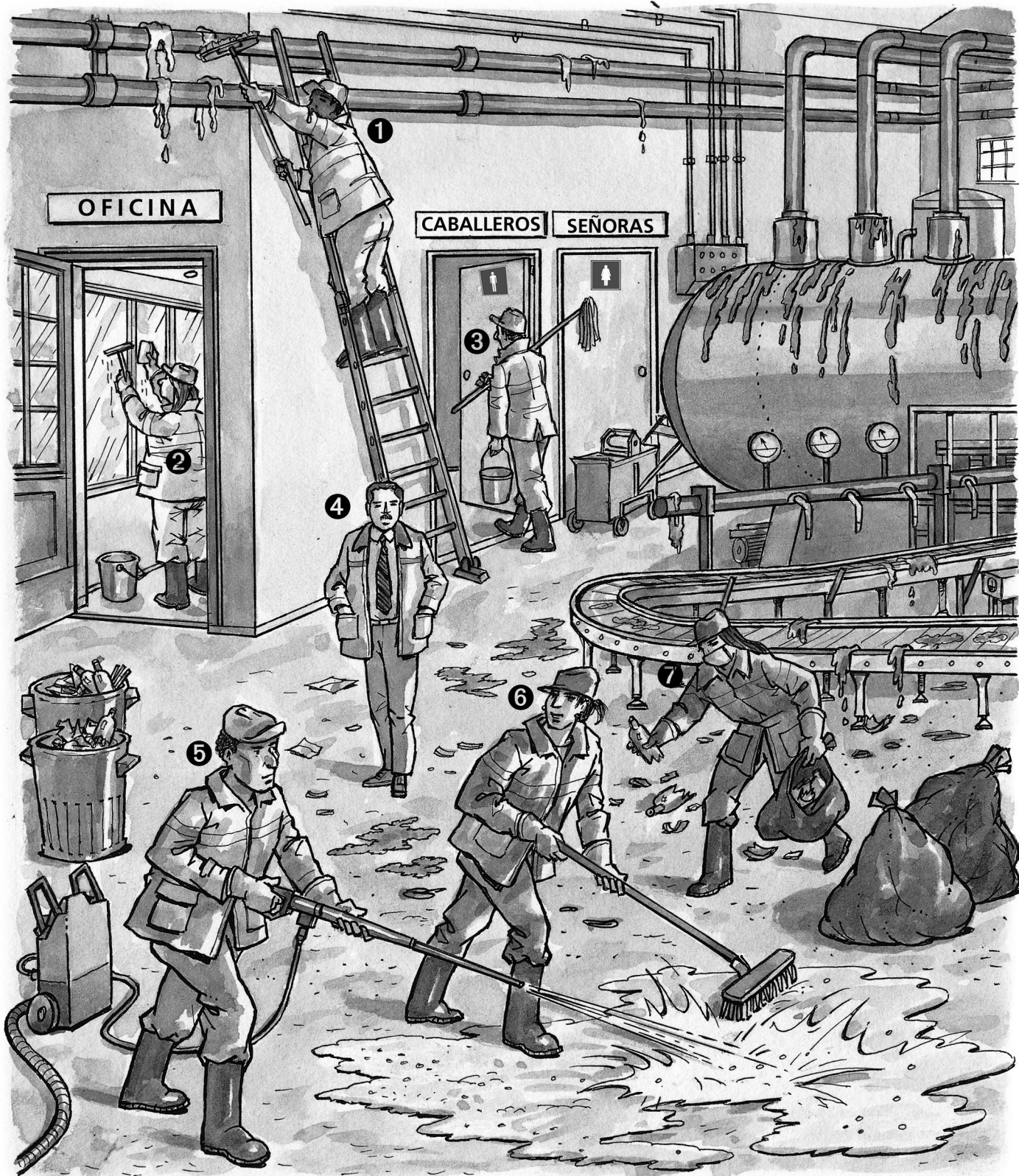

Presentación

- 1**
- ① SAID: ¡Qué sucio está este suelo!
¿No crees?
KAMELIA: Sí..., hay que echar más detergente. No salen las manchas.
- ② SAID: ¡Ojalá nos cambien al turno de mañana! Aunque quizás tú no puedas.
KAMELIA: Yo prefiero este turno porque trabajo en el almacén por la mañana.

- ③ AMADÚ: ¿Sabes si hay que limpiar más arriba?
RAÚL: Creo que sí, porque está sucísimo.
AMADÚ: ¡Oye! Acuérdate de vaciar las papeleras de los servicios antes de fregar el suelo.
RAÚL: Sí, sí. No te preocupes.

2 PRODUCTOS DE LIMPIEZA PELIGROSOS



- ⚠ Detergentes
- ⚠ Desinfectantes
- ⚠ Desatascadores
- ⚠ Decapantes
- ⚠ Desengrasantes
- ⚠ Limpiacristales
- ⚠ Disolventes
- ⚠ Insecticidas

- 3**
- | | | |
|---|--------------|---|
| ① | jabón | ⑥ |
| ② | cera | ⑦ |
| ③ | esponja | ⑧ |
| ④ | cubo | ⑨ |
| ⑤ | recogedor | ⑩ |
| | amoniaco | |
| | cepillo | |
| | tapón | |
| | desatascador | |
| | fregona | |



- 5**
- | | | | | | |
|---|---|---|---|---|---|
| | | | | | |
| ① | ② | ③ | ④ | ⑤ | ⑥ |

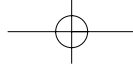

En la fábrica limpiando

6 ¿Qué tareas se realizan en la limpieza industrial? Sigue el modelo.

- ① limpiar/cristales: *Hay que limpiar los cristales.*
- ② fregar/lavabos: _____
- ③ desinfectar/servicios: _____
- ④ encerar/muebles: _____
- ⑤ retirar/papeleras: _____
- ⑥ vaciar/ceniceros: _____
- ⑦ pulir/suelos: _____

7 Escribe debajo de cada dibujo la palabra que le corresponde.

gamuza mopa amoniaco cepillo quitamanchas recogedor

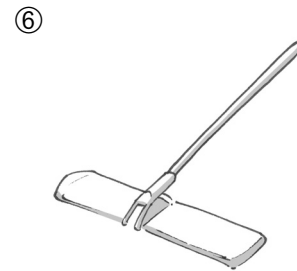
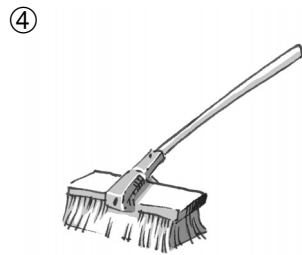
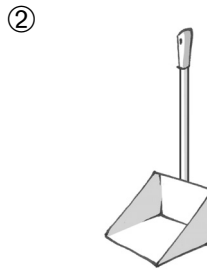

8 Escucha a tu formador/a y marca, de cada par, la palabra que dice.

- | | | | |
|-----------|-----------------|-----------|---------|
| ① cuando | <u>¿cuándo?</u> | ⑤ limpio | limpió |
| ② fabrica | fábrica | ⑥ cepillo | cepilló |
| ③ está | ésta | ⑦ ¿cómo? | como |
| ④ secó | seco | ⑧ río | rió |

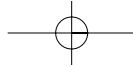

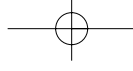

Actividades

9 ¿A qué personaje de la escena de la página 70 corresponden estos deseos? Decídelo y escribe lo que piensa cada uno, siguiendo el modelo.

- ① terminar pronto: *Personaje 4. «¡Ojalá que terminen pronto!».*
- ② no caerse de la escalera: _____
- ③ no escurrirse: _____
- ④ quitarse la mancha del cristal: _____
- ⑤ quedar espacio en el cubo de basura: _____
- ⑥ estar limpias las toallas: _____

10 ¿Verdadero (V) o falso (F)? Lee el siguiente texto y marca la respuesta correcta.

Kamelia y Salem se encontraron por primera vez hace unos meses en Cruz Roja. Hoy se han encontrado en la fábrica.

KAMELIA: ¡Hola, Salem!, ¿cómo te va?

SALEM: ¡Qué alegría encontrarte! ¿Qué haces por aquí?

KAMELIA: Trabajo en la empresa de limpiezas que tiene la contrata con esta fábrica. ¿Y tú?

SALEM: Yo vengo a esperar a mi amigo Said.

KAMELIA: ¡Qué casualidad! Bueno, quizá nos encontremos otro día.

SALEM: ¡Ojalá! Hasta pronto y que te vaya bien.

- | | V | F |
|---|--------------------------|--------------------------|
| ① Kamelia y Salem no se conocían antes. | <input type="checkbox"/> | <input type="checkbox"/> |
| ② Salem se ha alegrado de ver a Kamelia. | <input type="checkbox"/> | <input type="checkbox"/> |
| ③ Kamelia lleva un año trabajando en la fábrica. | <input type="checkbox"/> | <input type="checkbox"/> |
| ④ Kamelia se dedica a las limpiezas industriales. | <input type="checkbox"/> | <input type="checkbox"/> |
| ⑤ Salem trabaja en la fábrica. | <input type="checkbox"/> | <input type="checkbox"/> |
| ⑥ Kamelia espera encontrarse otro día con Salem. | <input type="checkbox"/> | <input type="checkbox"/> |
| ⑦ Kamelia y Salem trabajan juntos. | <input type="checkbox"/> | <input type="checkbox"/> |
| ⑧ Salem se ha despedido de Kamelia. | <input type="checkbox"/> | <input type="checkbox"/> |

11 Ahora completa el diálogo con tu compañero/a.

TÚ: ¡Hola!, _____, ¿cómo _____?

TU COMPAÑERO/A: ¡Qué _____ encontrarte! ¿_____?

TÚ: Trabajo en _____. ¿Y tú a qué te dedicas?

TU COMPAÑERO/A: Yo _____.

TÚ: ¡Qué _____! Bueno, _____ nos encontremos otro día.

TU COMPAÑERO/A: ¡_____! Hasta pronto y que _____.

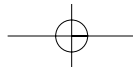

En la fábrica limpiando

12 ¿Qué tareas hay que hacer para limpiar una oficina? Elégelas y cuéntalas como en el modelo.

Hay que barrer la escalera. También hay que...

- ① barrer la escalera
- ② hacer la pasta de cemento
- ③ fregar los platos
- ④ echar lejía en el inodoro
- ⑤ poner la mesa
- ⑥ lavar las toallas
- ⑦ limpiar las lámparas
- ⑧ limpiar el motor
- ⑨ conducir un coche
- ⑩ encerar los muebles
- ⑪ vaciar los ceniceros
- ⑫ dar el biberón
- ⑬ rellenar un cuestionario
- ⑭ pasar la mopa
- ⑮ pasar el aspirador
- ⑯ fregar los suelos



13 Forma frases con HAY QUE... siguiendo el modelo.

Hay que

ponerse la mascarilla
 comprobar
 leer las instrucciones de uso
 usar guantes de goma
 tener mucho cuidado
 dejar las herramientas

que las máquinas eléctricas
 están desconectadas.
 cuando hay mucho polvo.
 limpias y recogidas.
 antes de usar cualquier producto.
 para protegerse las manos.
 con los productos químicos
 porque son peligrosos.

① *Hay que ponerse la mascarilla cuando hay mucho polvo.*

② _____

③ _____

④ _____

⑤ _____

⑥ _____

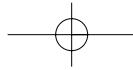

Refuerzo

14 ¿Cuáles de estos símbolos aparecen en las botellas de amoníaco? Márcalos.

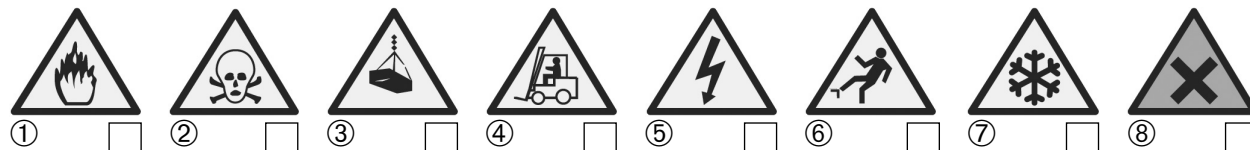

15 Tacha la palabra que sobra.

- ① Eliminar esta grasa va a ser ~~sencilísima~~/sencilísimo.
- ② Es peligrosísimo/peligrosísima pisar un suelo mojado.
- ③ Los empleados del servicio de limpieza son amabilísimos/amabilísimas.
- ④ Nuestra supervisora es puntualísima/puntualísimo.
- ⑤ Estos productos de limpieza son buenísimos/buenísimas.
- ⑥ Limpiar los techos es arriesgadísimo/arriesgadísima.
- ⑦ La jornada continuada es durísimo/durísima.
- ⑧ En el colegio, los servicios estaban sucísimas/sucísimos.

16 ¿Qué harías si...? Cuéntalo como en el modelo.

- ① Si me suben el sueldo...
Si me suben el sueldo quizás me cambie de piso.
- ② Si me pongo enfermo/a...
- ③ Si consigo el permiso de residencia...
- ④ Si hoy salgo pronto de trabajar...
- ⑤ Si tengo suerte...
- ⑥ Si ahorro un poco de dinero...

17 Escucha a tu formador/a para completar este poema.

«Si pudiera _____ nuevamente mi _____,
 en la próxima _____ de cometer más errores.
 No _____ ser tan perfecto, me _____ más.
 Sería _____ de lo que he sido, de hecho
 tomaría muy pocas cosas con seriedad.
 Sería menos higiénico.
 _____ más riesgos, haría _____ viajes, _____
 más atardeceres, subiría más _____, nadaría más ríos».

Instantes
 JORGE LUIS BORGES

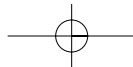

11 En el bar

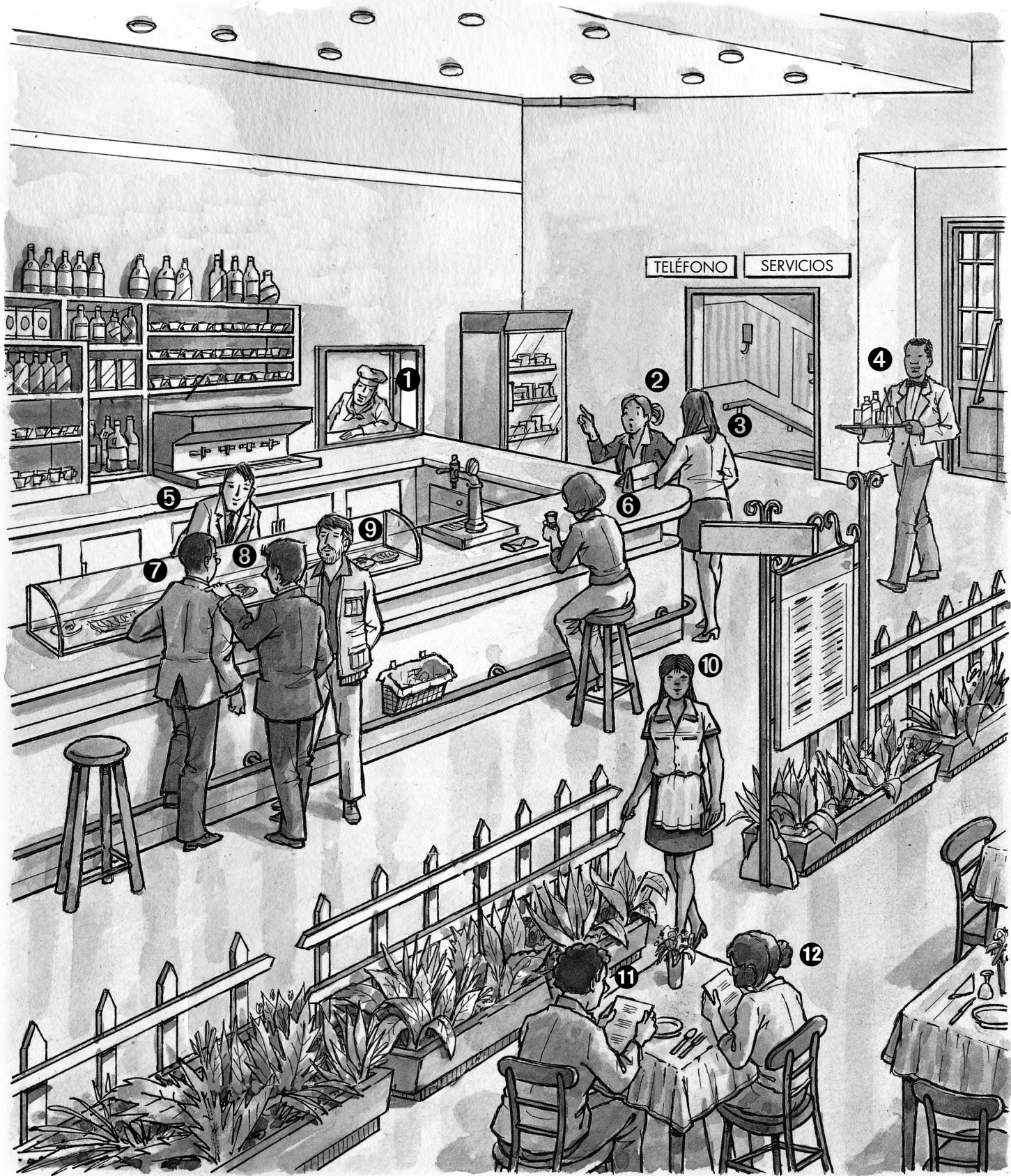

Presentación

- 1** ① IBRAHIM: Sí... ¿Qué van a tomar, por favor?
 CLIENTE A: Para mí, un café con leche.
 CLIENTE B: Yo, un café cortado.
 CLIENTE C: Y uno solo para mí, por favor.

- ② TATIANA: ¡Camarero!, cuando pueda, dos cañas y una ración de tortilla, por favor.
 CAMARERO: Un momento, por favor.

- ③ AMADÚ: Zaida, ¿qué vas a pedir, carne o pescado?
 ZAIDA: Prefiero pescado. Ya sabes que no me gusta la carne.
 AMADÚ: Bueno, pues... yo también pediré pescado.
 ZAIDA: ¡Camarero!, por favor...

2



Me gusta tanto la comida mexicana como la china.

El restaurante mexicano cuesta más que el chino.

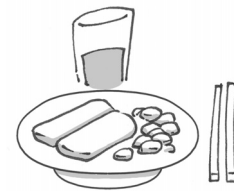

3



¿Hay bastante puré?

Hemos hecho demasiado puré.

Va a sobrar mucho puré.

4



En la mesa 10 han dejado una buena propina.

5

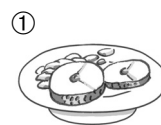

① pescado

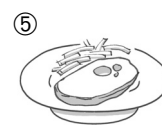

⑤ ensalada



② tarta

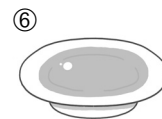

sal



③ carne

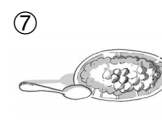

sopa



④ cocido

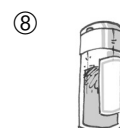

pimienta

6

RENFE

①

INSALUD

②

NIE

③

ETT

④

ONG

⑤

FSE

⑥

En el bar

7 Completa la tabla con las siguientes palabras y añade otras que conozcas.

zumos	cerveza	paella	mantel	agua mineral
cubierto	filete	infusión	vaso	sopa de verduras
servilleta	tortilla	cucharilla	plato	helado
copa	tarta	tenedor	vino	calamares
refresco	gaseosa	cuchillo	sopa	gazpacho

Bebidas	Comidas	Servicio de mesa
zumos		

8 Lee el siguiente «menú del día» y elige lo que vas a tomar. Después, con un compañero/a, representa un diálogo parecido al propuesto.

MENÚ DEL DÍA
Primer plato
Ensalada
Gazpacho
Sopa de verduras
Paella valenciana
Segundo plato
Filete a la plancha
Chuletas de cordero
Cinta de lomo
Calamares en su tinta
Postre
Fruta
Tarta de almendras
Helado
Flan

TÚ: Buenos días. ¿Qué va a tomar?

TU COMPAÑERO/A: De primero, paella, por favor.

TÚ: Lo siento. No queda. La paella siempre tiene mucho éxito.

TU COMPAÑERO/A: Entonces, sopa de verduras.

TÚ: ¿Y de segundo?

TU COMPAÑERO/A: Chuletas de cordero.

¿Quedarán chuletas, no?

TÚ: Sí, claro. ¿Tomará postre o café?

TU COMPAÑERO/A: Postre, no. Prefiero un café cortado.

TÚ: Muy bien. ¡Que aproveche, señor/a!

TU COMPAÑERO/A: Gracias.

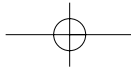

Actividades

9 Escucha a tu formador/a y completa el siguiente diálogo con tu compañero/a.

TATIANA: Hola, buenas noches.

CAMARERO: ¿Qué _____ ?

LI-YANG: Para mí, de primero, _____ .

TATIANA: Para mí, gazpacho.

CAMARERO: ¿Y _____ ?

LI-YANG: Yo, filete a la plancha.

TATIANA: Para mí, _____ .

CAMARERO: ¿Y para beber?

LI-YANG: _____ , por favor.

CAMARERO: Enseguida.

10 El dueño de la cafetería tiene que comprar un producto para su establecimiento. Completa el crucigrama con letras mayúsculas y descubrirás de qué se trata.

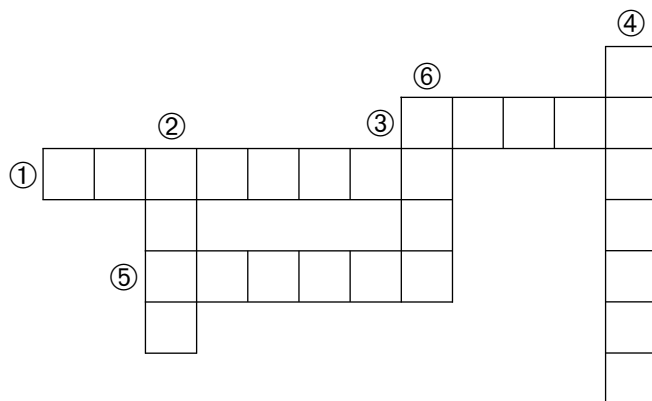
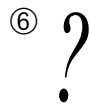
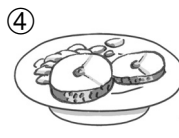
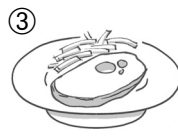
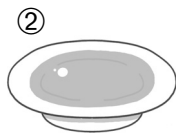

11 Habla con tus compañeros/as de las siglas propuestas, con frases parecidas a las del ejemplo.

- ① **FSE** ② **RENFÉ** ③ **ETT** ④ **NIE** ⑤ **ONG** ⑥ **INSALUD**

① TÚ: ¿Podrías decirme qué significa efe-ese-e?

TU COMPAÑERO/A: Yo tampoco sé lo que significa.

OTRO COMPAÑERO/A: Efe-ese-e es el Fondo Social Europeo.

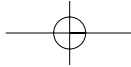

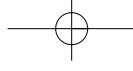

En el bar

12 Fíjate en los dibujos y escucha a tu formador/a para completar el diálogo.

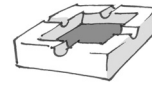

CLIENTE/A: ¿Podría traerme la _____?

CAMARERO/A: Aquí _____. ¿Quiere más _____?

CLIENTE/A: No, quizás más _____.

CAMARERO/A: ¿Les falta algo?

CLIENTE/A: Un _____, por favor.

CAMARERO/A: _____ lo traigo.

CLIENTE/A: Creo que puede preparar la _____.

13 ¿Cómo te gusta el café? Utiliza estas frases para comentarlo con tus compañeros/as.

TÚ: A mí me gusta el café solo y sin azúcar.

TU COMPAÑERO/A: Yo lo prefiero...

OTRO COMPAÑERO/A: En mi país, el café se toma...

solo

cortado

largo de café

descafeinado

con hielo

con leche

con leche fría

con leche templada

sin azúcar

con poco azúcar

con bastante azúcar

con mucho azúcar

14 ¿Te gusta la comida española? Habla con tus compañeros/as utilizando estas expresiones, como en el modelo.

tanto como menos que más que

La comida española me gusta menos que la de mi país.

La comida china me gusta tanto como la marroquí.

La comida rusa me gusta más que la polaca.

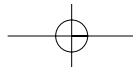

Refuerzo

15 ¿De dónde es típico cada plato?

Creo
Pienso
Me parece

que...



Escalibada
Lacón con grelos
Merluza a la vasca
Paella
Cocido madrileño
Pisto manchego
Papas con mojo picón
Pimientos a la riojana
Gazpacho
Marmita

Pollo al chilindrón
Cuscús de verdura con carne
Fabada asturiana
Olla berciana
Zarangollo
Ajoarriero
Caldereta de langosta
Migas extremeñas
Pescado frito

- ① Galicia: Creo que en Galicia el plato típico es el lacón con grelos.
 ② Principado de Asturias.
 ③ Cantabria.
 ④ País Vasco.
 ⑤ C. Foral de Navarra.
 ⑥ La Rioja.
 ⑦ Aragón.
 ⑧ Cataluña.
 ⑨ Castilla y León.
 ⑩ Comunidad Valenciana.
 ⑪ Extremadura.
 ⑫ Islas Baleares.
 ⑬ Comunidad de Madrid.
 ⑭ Castilla-La Mancha.
 ⑮ Región de Murcia.
 ⑯ Andalucía.
 ⑰ Islas Canarias.
 ⑱ Ceuta.
 ⑲ Melilla.

12 En el súper



Presentación

- 1** IVAN: ¿Puedo ayudarte?
 ILINA: Sí, por favor. ¿Podrías colocar estas legumbres en el almacén?
 IVAN: No comprendo. ¿Qué has dicho?
 ¿Legumbres?
 ILINA: Pues sí,... lentejas, judías, garbanzos...
 IVAN: ¡Ah, sí! En el último pasillo, ¿no?
 ILINA: Eso es. Gracias.



2 ¿Dónde está?

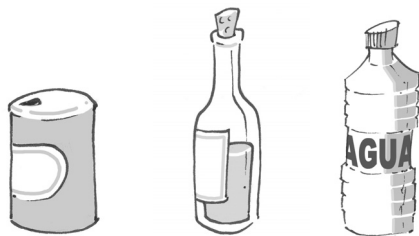

La cerveza está al lado del vino.
 El vino está entre la cerveza y el agua.
 El agua está al final de la fila.

4

¿Cómo se llama (esto)?
 ¿cómo se pronuncia?
 ¿cómo se dice en castellano?
 ¿cómo se escribe en castellano?

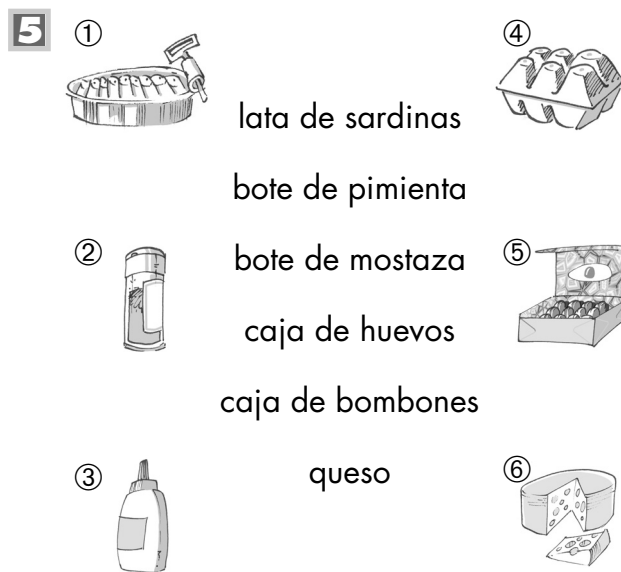

6

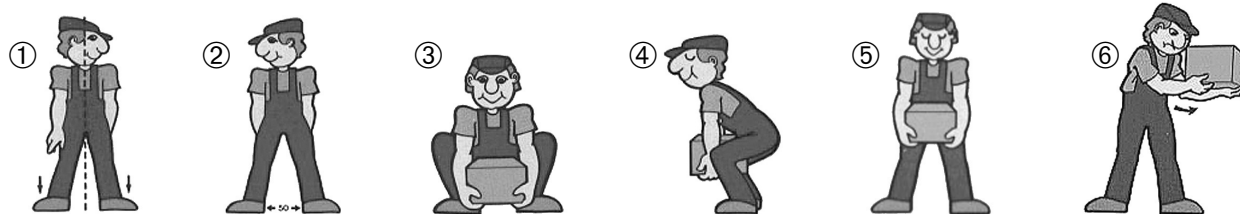

Fuente: INSHT

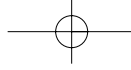

En el súper

7 Lee estas palabras y clasificalas en el cuadro con tus compañeros/as.

jamón	refresco	lejía	limpiacristales	espárragos
nata	vino	mantequilla	aceitunas	mermelada
detergente	chorizo	bacon	crema solar	espuma de afeitar
mejillones	salchichón	champú	friegasuelos	amoniaco
queso	requesón	tomate frito	sardinas	cuajada
gel de baño	yogur	natillas	agua mineral	gaseosa
licor	cerveza	dentífrico	desodorante	cuchillas de afeitar

Charcutería	Limpieza	Conservas	Lácteos	Perfumería	Bebidas
<i>jamón</i>	<i>detergente</i>	<i>mejillones</i>	<i>nata</i>	<i>gel de baño</i>	<i>licor</i>
_____	_____	_____	_____	_____	_____
_____	_____	_____	_____	_____	_____
_____	_____	_____	_____	_____	_____
_____	_____	_____	_____	_____	_____
_____	_____	_____	_____	_____	_____
_____	_____	_____	_____	_____	_____

8 Describe la escena de la página 82 con las palabras propuestas a continuación.

- | | | |
|-------------|---------------------------|--------------------------|
| | en el primer/a | |
| ① conservas | al fondo de | (el) pasillo |
| ② bebidas | en el último/a | (el) lineal |
| ③ limpieza | junto a | (la) cabecera |
| ④ lácteos | detrás/delante de | (la) estantería |
| ⑤ caja | cerca de | (la) salida/(la) entrada |
| ⑥ almacén | a la derecha/izquierda de | |
| | al lado de | |

- ① *La sección de conservas está en el último pasillo.*
- ② _____
- ③ _____
- ④ _____
- ⑤ _____
- ⑥ _____

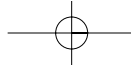

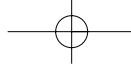

Actividades

9 Juega a las adivinanzas. Describe estos objetos pero sin decir su nombre. Tus compañeros/as lo adivinarán.



① aceite



② vajilla



③ bombones



④ dentífrico



⑤ lejía



⑥ percha

TÚ: Es algo que sirve para colgar la ropa. ¿Qué es?

TUS COMPAÑEROS/AS: Es una percha.

10 ¿En qué sección del supermercado estoy? Escribe los contrarios de estas palabras para completar el crucigrama.

- ① Dentro
- ② Izquierda
- ③ Lejos
- ④ Abajo
- ⑤ Delante
- ⑥ Primeras
- ⑦ Encima
- ⑧ Salida
- ⑨ Principio
- ⑩ Allí

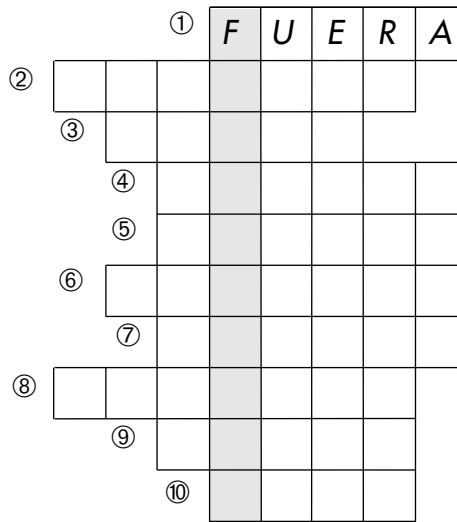

11 ¿Cómo se debe levantar una caja pesada? Ordena los dibujos.



○



⑦

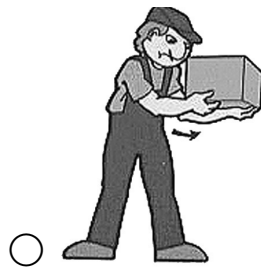

○

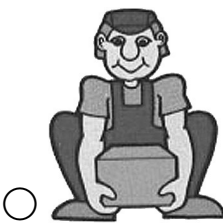

○

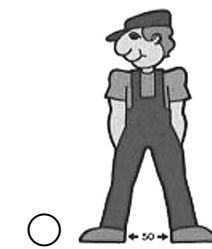

○

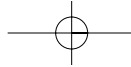

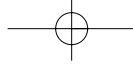

En el súper

12 Escucha a tu formador/a para completar el diálogo con las siguientes palabras.

por favor botellas ayudarte ayuda reponer

A: ¿Necesitas _____?

B: Sí, _____. Tengo mucho trabajo.

A: ¿En qué puedo _____?

B: Mira, tengo que _____ todas estas _____ de aceite.

13 Observa estos dibujos y elige una de las opciones para completar los diálogos siguiendo el modelo anterior.

- ① retirar las bolsas de patatas fritas
- ② reponer las botellas de leche
- ③ colocar las cajas de lejía
- ④ recoger las latas de conservas



A: ¿_____?

B: Sí, por favor. Tengo mucho trabajo.

A: ¿_____ ayudarte?

B. Mira, tengo que _____

C: ¿_____?

D: Sí, por favor. Tengo mucho trabajo.

C: ¿_____ ayudarte?

D. Mira, tengo que _____



14 Habla con tus compañeros/as de estos productos y de si se consumen o se utilizan en tu país.

judías verdes

zumo

cerillas

puerros

palomitas

estropajo

melocotones

nata

barreño

fresas

bollo

lejía

remolacha

tarta

tiritas

guisantes

albaricoque

fregona

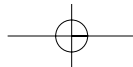

Refuerzo

15 Relaciona cada pregunta con la respuesta adecuada.

- | | |
|------------------------------------|----------------------------------|
| ① ¿Te importaría echarme una mano? | Sí, ahora mismo lo llevo. |
| ② ¿Podrías llevar esto al almacén? | Se escribe con b y con i griega. |
| ③ ¿Podrías repetir, por favor? | Sí, que dónde está el vinagre. |
| ④ ¿Cómo se escribe «bayeta»? | No, en absoluto. |
| ⑤ ¿Cómo se llama esto en español? | Se llama cangrejo. |
| ⑥ ¿Necesitas que te ayude? | No, gracias, no hace falta. |

16 Siguiendo el modelo, practica el siguiente diálogo con un compañero/a eligiendo una frase de cada columna.

- | | |
|---|--|
| ① Reponer muchos artículos pesados y necesitas la carretilla eléctrica. | La carretilla eléctrica no funciona. |
| ② Retirar los productos lácteos caducados y poner los frescos. | No sabe dónde están los lácteos que tiene que reponer. |
| ③ Recoger las ofertas del mes pasado y llevarlas al almacén. | Se ha perdido la llave del almacén y no se puede entrar. |
| ④ Hablar con el encargado para cambiar el turno de trabajo. | No está el encargado y no vuelve hasta el día siguiente. |
| ⑤ Avisar para que quiten los cristales de las botellas que se han roto. | El servicio de limpieza está ocupado y no puede limpiarlo. |

TÚ: *¿Puedes ayudarme, por favor? Tengo que reponer muchos artículos pesados y necesito la carretilla eléctrica.*

TU COMPAÑERO/A: *Lo siento, pero es que la carretilla eléctrica no funciona.*

17 Zaida es cajera en el supermercado. Completa lo que le contó a su amiga Li-Yang acerca de su nuevo trabajo.

ahora escribe clientes jota cómo difícil secciones pasillo producto
 Antes no sabía _____ se _____ lejía. _____
 sé que se escribe con _____. También he aprendido en qué
 _____ está cada _____. Lo más _____ fue
 diferenciar las distintas _____ para ayudar a los _____.

Repaso 4

1 Cuenta una historia con los datos que vienen a continuación. Inventa el final de la historia.

Una pareja está sentada en la barra de una cafetería. Han pedido dos cafés y dos tostadas que tienen delante de ellos. El hombre está llamando al camarero y la mujer está devolviéndole la taza de café.

Entró una pareja a la cafetería, se sentó en la barra y le pidieron al camarero _____



2 ¿Puedes decir qué significan estas palabras? En el recuadro tienes algunas ayudas.

- ① probador
- ② cotizar a la S.S.
- ③ frigorífico
- ④ jarabe
- ⑤ convalidar
- ⑥ mantequilla

Dar validez...
Producto...
Aparato eléctrico...
Lugar para ...
Medicamento...
Pagar una cuota...

① *Un probador es un lugar o espacio para probarse la ropa en las tiendas.*

② _____

③ _____

④ _____

⑤ _____

⑥ _____

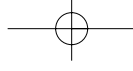

3 Completa las frases con ESTÁN o HAY.

- ① Oiga, por favor, ¿dónde _____ los yogures?
- ② Perdone, ¿no _____ leche descremada?
- ③ ¿Le importaría decirme dónde _____ las ofertas de la semana?
- ④ Lo siento, pero no _____ frigoríficos de esa marca.
- ⑤ ¿Sabe dónde _____ las galletas?
- ⑥ Creo que no _____ nadie en el almacén.
- ⑦ ¡Qué pena!, sólo _____ tallas grandes.
- ⑧ Los camareros _____ en la cocina.

4 Completa las frases con las palabras propuestas.

pero porque si cuando

- ① Ayer escribí a un anuncio de prensa _____ estoy buscando trabajo.
- ② _____ ahorro dinero, viajaré a mi país.
- ③ Hablo castellano, _____ todavía no lo hablo bien.
- ④ El teléfono sonó _____ estaba en la ducha.
- ⑤ _____ sabes de un buen empleo, dímelo.
- ⑥ Amanda no viene hoy a trabajar _____ está enferma.
- ⑦ Trabajo mucho _____ gano poco.

5 Señala la palabra que está mal colocada en cada serie y explica por qué.



Huevos
Galletas
Aceite
Aceitunas
Lentejas
Jabón

Café
Caña
Agua mineral
Arroz
Refresco
Infusión

Paella
Tortilla
Filete
Vino
Flan
Ensalada

Cera
Gazpacho
Detergente
Quitamanchas
Amoniaco
Limpiacristales

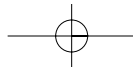

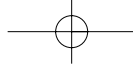

6 ¿Qué dirías en estas situaciones? Relaciona las frases.

¡Que aproveche!

¡Qué mala suerte!

¡Qué sucio!

¡Enhorabuena!

¡Ojalá!

- ① Si entras a un lugar donde hay gente comiendo. _____
- ② Si deseas que ocurra algo. _____
- ③ Cuando te han dado un turno que no querías. _____
- ④ En un lugar lleno de basura. _____
- ⑤ Si un compañero/a ha encontrado un buen trabajo. _____

7 ¿Podrías dar tu opinión sobre el curso? Después de completar el test, sacad entre todos/as la media de los resultados.



	Nada/Mal	Poco/Regular	Normal/Bien	Mucho/Muy bien
¿Te han gustado las clases?				
¿Qué te ha parecido el curso?				
¿Qué opinas de tu formador/a?				
¿Te ha ayudado tu formador/a?				
¿Cómo ha sido la actitud de tus compañeros/as?				
¿Has faltado mucho a clase?				
¿Qué te ha parecido este manual?				
¿Cuánto crees que has aprendido?				

Comentarios: _____

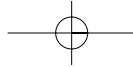

Autoevaluación

8 Marca la respuesta correcta, como en el modelo. Después, comprueba las respuestas en la página 96.

- ① ¿Cómo _____ diccionario en castellano?
a. me pronuncias
b. se pronuncia
c. le pronuncia
- ② ¿Cómo _____ esto?
a. me llamas
b. te llamas
c. se llama
- ③ –¿Podrías ayudarme, por favor? –Lo siento, pero _____ estoy muy ocupado.
a. es porque
b. es que
c. cuando
- ④ La palabra «lácteo» está relacionada con _____
a. la luz.
b. el aceite.
c. la leche.
- ⑤ Lo contrario de la palabra «delante» es _____
a. debajo.
b. detrás.
c. lejos.
- ⑥ Necesito que me _____
a. ayudas.
b. ayudar.
c. ayudes.
- ⑦ –¿ Qué prefieres, sopa o ensalada? –...
a. La ensalada más me gusta que la sopa.
b. Me gusta más la ensalada que la sopa.
c. Me gusta más la ensalada como la sopa.
- ⑧ –De postre tomaré tarta. –Y yo, _____
a. gazpacho.
b. flan.
c. tortilla.
- ⑨ Quizás _____ un trabajo más cerca de mi casa.
a. encontrar
b. encontré
c. encuentre
- ⑩ Trabajar en el tajo es duro, ¿ _____ ?
a. no crees
b. sí y no
c. quizás
- ⑪ Cuando _____ más dinero, viajaré a mi país.
a. ahorraré
b. ahorro
c. ahorre
- ⑫ Algunos productos de limpieza son _____
a. mucho peligro.
b. peligrosísimos.
c. muy peligrosas.
- ⑬ Si _____ el permiso de residencia quizás _____ un trabajo mejor.
a. conseguí – he encontrado
b. conseguía – encontré
c. consigo – encuentre
- ⑭ –_____ –Creo que sí, porque están llenas de papeles.
a. ¿Sabes si hay que vaciar las papeleras?
b. ¿Crees que las papeleras están vacías?
c. ¿Por qué crees que están llenas las papeleras?







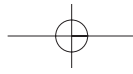

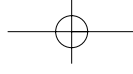



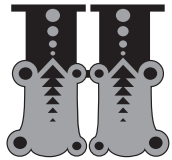
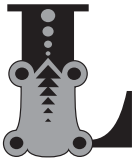



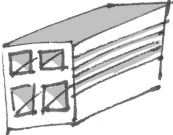
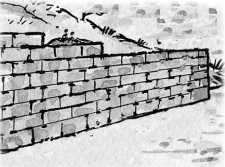



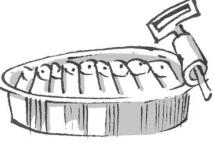

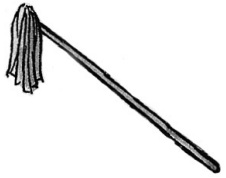

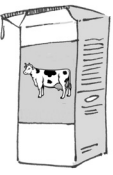

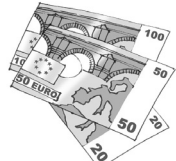

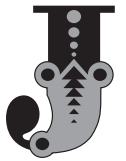
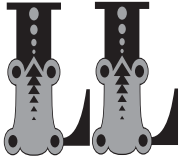

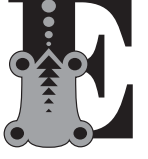
Pictodictionary

 a	 Bolsa	 Caja de huevos	 Carretilla	 Clavo
 Abridor	 Bolso	 Cama	 Casco	 Cocinero
 Andamio	 ce	 Camión	 Cazo	 Cortafríos
 be	 Cafetera	 Camisa	 Cebolla	 Cubo
 Bebé	 Caja	 Carretilla	 Cenicero	 Cuchara





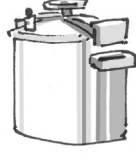

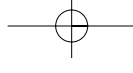
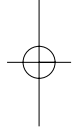

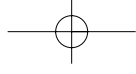

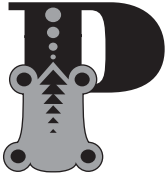



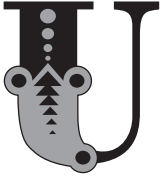

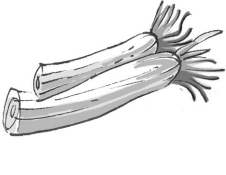





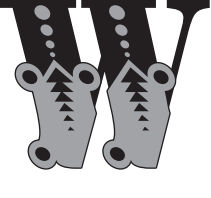

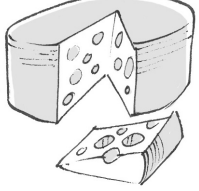

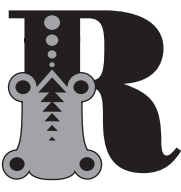
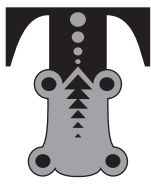
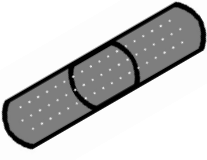

				a b c Minúsculas
				
				
				
				
				
			A B C Mayúsculas	

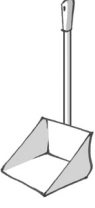



 pe	 Pimientos	 Reloj	 Tenazas	 u
 Pala	 Puerros	 ese	 Tenedor	 uve
 Pantalón	 cu	 Saco	 Termómetro	 uve doble
 Percha	 Queso	 Sartén	 Tijeras	 equis
 Periódico	 erre	 te	 Tirita	 i griega
 Pico	 Recogedor	 Teléfono	 Tomate	 ceta

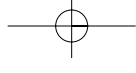

Los verbos

Durante este curso has aprendido o repasado 92 verbos. Son los que se presentan a continuación.

A

acudir
ahorrar
almacenar
apagar
aprender
apuntarse
arreglar
atender
avisar
ayudar

B

barrer
batir
beber
buscar

C

calentar
cambiar
citar
cobrar
cocer
cocinar
colocar
comer
comprobar
conocer
conseguir
cortar
costar
cuajar
cuidar

D

dar
decir
descansar

E

echar (una mano)
elegir

embalar
empaquetar
encerar
entregar
enviar
escribir
estar

F

facturar
fregar
freír

G

ganar

H

hablar
hacer

I

intentar
ir

J

jugar

M

masticar
medir
mezclar
mirar

N

necesitar

O

ofrecer
oír

P

pagar
pedir
pegar

pelar
perder
permitir
pesar
picar
planchar
poder
poner
preferir
preparar
pronunciar
pulir

Q

quedar
querer

R

recoger
renovar
repetir
reponer
retirar

S

sacar
secar
ser
solicitar

T

tener
tomar
trabajar
traer
transportar

V

vaciar
ver
vivir
volver

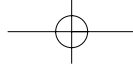

Solución de las autoevaluaciones

Repaso 1

Página 25

1. c	2. b	3. c	4. b	5. a	6. b	7. c	8. b
9. a	10. b	11. c	12. b	13. b	14. c	15. c	16. a

Repaso 2

Página 47

1. c	2. a	3. c	4. a	5. b	6. c	7. c	8. a
9. c	10. b	11. b	12. a	13. c	14. b	15. b	16. a

Repaso 3

Página 69

1. c	2. b	3. c	4. a	5. c	6. b	7. c	8. b
9. c	10. a	11. c	12. b	13. b	14. c	15. b	16. c

Repaso 4

Página 91

1. b	2. c	3. b	4. c	5. b	6. c	7. b
8. b	9. c	10. a	11. c	12. b	13. c	14. a

